

Dell OptiPlex 3060 Micro

Servisní příručka

Poznámky, upozornění a varování

 **POZNÁMKA:** POZNÁMKA označuje důležité informace, které umožňují lepší využití produktu.

 **VÝSTRAHA: UPOZORNĚNÍ** varuje před možným poškozením hardwaru nebo ztrátou dat a obsahuje pokyny, jak těmto problémům předejít.

 **VAROVÁNÍ: VAROVÁNÍ** upozorňuje na potenciální poškození majetku a riziko úrazu nebo smrti.

Kapitola 1: Manipulace uvnitř počítače.....	5
Bezpečnostní pokyny.....	5
Vypnutí počítače – Windows 10.....	6
Před manipulací uvnitř počítače.....	6
Po manipulaci uvnitř počítače.....	6
Kapitola 2: Technologie a součásti.....	7
Procesory.....	7
DDR4.....	7
Vlastnosti rozhraní USB.....	8
HDMI 2.0.....	10
Kapitola 3: Demontáž a instalace součástí.....	12
Doporučené nástroje.....	12
Seznam velikostí šroubů.....	12
Rozložení základní desky v systému typu Micro.....	13
Boční kryt.....	14
Demontáž bočního krytu.....	14
Montáž bočního krytu.....	15
Sestava pevného disku	17
Demontáž sestavy 2,5" pevného disku.....	17
Demontáž 2,5" pevného disku z držáku pevného disku.....	17
Montáž 2,5" pevného disku do držáku pevného disku.....	18
Montáž sestavy 2,5palcového pevného disku.....	18
Systémový ventilátor.....	19
Demontáž ventilátoru chladiče.....	19
Montáž ventilátoru chladiče.....	21
Reproduktor.....	22
Demontáž reproduktoru.....	22
Montáž reproduktoru.....	23
paměťové moduly,.....	24
Vyjmutí paměťového modulu.....	24
Instalace paměťového modulu.....	25
chladiče.....	26
Demontáž chladiče.....	26
Montáž chladiče.....	27
Procesor.....	28
Demontáž procesoru.....	28
Montáž procesoru.....	29
karta WLAN.....	30
Demontáž karty WLAN.....	30
Montáž karty sítě WLAN.....	32
Disk SSD M.2 PCIe.....	34
Demontáž karty SSD M.2 PCIe.....	34

Montáž karty SSD M.2 PCIe.....	35
Volitelný modul.....	36
Demontáž volitelného modulu.....	36
Montáž volitelného modulu.....	38
Knoflíková baterie.....	39
Demontáž knoflíkové baterie.....	39
Montáž knoflíkové baterie.....	40
Základní deska.....	41
Vyjmutí základní desky.....	41
Montáž základní desky.....	43
Kapitola 4: Řešení potíží.....	46
Kontrola výkonu nástroje Dell SupportAssist před spuštěním operačního systému.....	46
Spuštění kontroly výkonu nástrojem SupportAssist před spuštěním operačního systému.....	46
Diagnostika.....	47
Chybové zprávy diagnostiky.....	48
Zprávy o chybách systému.....	51
Obnovení operačního systému.....	52
Možnosti záložních médií a obnovy.....	52
Funkce Real Time Clock (RTC Reset).....	52
Restart napájení sítě Wi-Fi.....	53
Kapitola 5: Získání pomoci.....	54
Kontaktování společnosti Dell.....	54

Manipulace uvnitř počítače

Témata:

- Bezpečnostní pokyny
- Vypnutí počítače – Windows 10
- Před manipulací uvnitř počítače
- Po manipulaci uvnitř počítače

Bezpečnostní pokyny

Požadavky

Dodržováním následujících bezpečnostních zásad zabráníte možnému poškození počítače a zajistíte vlastní bezpečnost. Není-li uvedeno jinak, každý postup uvedený v tomto dokumentu vyžaduje splnění následujících podmínek:

- Přečetli jste si bezpečnostní informace dodané s počítačem.
- Komponentu je možné nahradit nebo (v případě zakoupení samostatně) nainstalovat pomocí postupu pro odebrání provedeném v obráceném pořadí.

O této úloze



- VAROVÁNÍ:** Před manipulací uvnitř počítače si přečtěte bezpečnostní informace dodané s počítačem. Další informace o vzorových bezpečnostních postupech naleznete na [domovské stránce Soulad s předpisy](#).
- VÝSTRAHA:** Mnohé z oprav smí provádět pouze certifikovaný servisní technik. Sami byste měli pouze řešit menší potíže a provádět jednoduché opravy, ke kterým vás opravňuje dokumentace k produktu nebo ke kterým vás vyzve tým servisu a podpory online či telefonicky. Na škody způsobené neoprávněným servisním zásahem se nevztahuje záruka společnosti Dell. Přečtěte si a dodržujte bezpečnostní pokyny dodané s produktem.
- VÝSTRAHA:** Aby nedošlo k elektrostatickému výboji, použijte uzemňovací náramek nebo se opakovaně dotýkejte nenatřeného kovového povrchu, když se dotýkáte konektoru na zadní straně počítače.
- VÝSTRAHA:** Zacházejte se součástmi a kartami opatrně. Nedotýkejte se součástí ani kontaktů na kartě. Držte kartu za okraje nebo za montážní svorku. Komponenty, jako je například procesor, držte za okraje, ne za kolíky.
- VÝSTRAHA:** Při odpojování kabelu vytahujte kabel za konektor nebo za vytahovací poutko, ne za vlastní kabel. Konektory některých kabelů mají upevňovací západku. Pokud odpojete tento typ kabelu, před jeho vytažením západku zmáčkněte. Když oddělujete konektory od sebe, zarovnejte je tak, aby nedošlo k ohnutí kolíků. Také před připojením kabelu se ujistěte, že jsou oba konektory správně zarovnané.
- POZNÁMKA:** Než otevřete kryt počítače nebo jeho panely, odpojte veškeré zdroje napájení. Poté, co dokončíte práci uvnitř počítače, namontujte všechny kryty, panely a šrouby a teprve poté připojte počítač ke zdroji napájení.
- VÝSTRAHA:** Při manipulaci s lithium-iontovými bateriemi v noteboocích postupujte opatrně. Vyboulené baterie by se neměly používat. Je třeba je vyměnit a vhodným způsobem zlikvidovat.
- POZNÁMKA:** Barva počítače a některých součástí se může lišit od barev uvedených v tomto dokumentu.

Vypnutí počítače – Windows 10

O této úloze



 **VÝSTRAHA:** Aby nedošlo ke ztrátě dat, před vypnutím počítače nebo demontáží bočního krytu uložte a zavřete všechny otevřené soubory a ukončete všechny spuštěné aplikace.

Kroky

1. Klikněte nebo klepněte na .
2. Klikněte nebo klepněte na  a poté klikněte nebo klepněte na možnost **Vypnout**.
 **POZNÁMKA:** Zkontrolujte, zda jsou počítač i všechna připojená zařízení vypnutá. Pokud se počítač a všechna připojená zařízení nevypnou automaticky po vypnutí operačního systému, stiskněte a podržte tlačítko napájení asi 6 sekundy a vypněte jej tak.

Před manipulací uvnitř počítače

Kroky

1. Uložte a zavřete všechny otevřené soubory a ukončete všechny spuštěné aplikace.
2. Vypněte počítač. Klikněte na tlačítko: **Start** >  **Napájení** > **Vypnout**.
 **POZNÁMKA:** Používáte-li jiný operační systém, vyhledejte pokyny ohledně jeho vypnutí v příslušné dokumentaci.
3. Odpojte počítač a všechna připojená zařízení od elektrických zásuvek.
4. Odpojte od počítače všechna připojená síťová a periferní zařízení, jako například klávesnici, myš a monitor.
5. Vyjměte z počítače všechny paměťové karty nebo optické disky (pokud je potřeba).
6. Po odpojení počítače uzemněte základní desku stisknutím tlačítka napájení a jeho přidržením po dobu 5 sekund.
 **VÝSTRAHA:** Položte počítač na rovný, měkký a čistý povrch, abyste zabránili poškrábání displeje.
7. Položte počítač čelem dolů.

Po manipulaci uvnitř počítače

O této úloze

 **POZNÁMKA:** Pokud šrouby uvnitř počítače zůstanou uvolněné nebo volně ležet, můžete počítač vážně poškodit.

Kroky

1. Našroubujte všechny šrouby a ujistěte se, že žádné nezůstaly volně uvnitř počítače.
2. Připojte všechna externí zařízení, periferní zařízení a kabely, které jste odpojili před prací uvnitř počítače.
3. Vraťte zpět všechny karty, disky a ostatní části, které jste odebrali před prací v počítači.
4. Připojte počítač a všechna připojená zařízení do elektrických zásuvek.
5. Zapněte počítač.

Technologie a součásti

Tato kapitola popisuje technologii a součásti dostupné v systému.

Témata:

- [Procesory](#)
- [DDR4](#)
- [Vlastnosti rozhraní USB](#)
- [HDMI 2.0](#)

Procesory

Systémy OptiPlex 5060 se dodávají s 8. generací čipové sady Coffee Lake a procesorové technologie.

i **POZNÁMKA:** Taktovací frekvence a výkon se liší v závislosti na pracovním zatížení a dalších proměnných. Celková cache až 8 MB podle typu procesoru.

- Procesor Intel Pentium Gold G5400 (2 jádra / 4 MB / 4 vlákna / 3,1 GHz / 35 W); podpora systémů Windows 10 / Linux
- Procesor Intel Pentium Gold G5500 (2 jádra / 4 MB / 4 vlákna / 3,2 GHz / 35 W); podpora systémů Windows 10 / Linux
- Procesor Intel Core i3-8100 (4 jádra / 6 MB / 4 vlákna / 3,1 GHz / 35 W); podpora systémů Windows 10 / Linux
- Procesor Intel Core i3-8300 (4 jádra / 8 MB / 4 vlákna / 3,2 GHz / 35 W); podpora systémů Windows 10 / Linux
- Procesor Intel Core i5-8400 (6 jader / 9 MB / 6 vláken / až 3,3 GHz / 35 W); podpora systémů Windows 10 / Linux
- Procesor Intel Core i5-8500 (6 jader / 9 MB / 6 vláken / až 3,5 GHz / 35 W); podpora systémů Windows 10 / Linux
- Procesor Intel Core i5-8600 (6 jader / 9 MB / 6 vláken / až 3,7 GHz / 35 W); podpora systémů Windows 10 / Linux
- Procesor Intel Core i7-8700 (6 jader / 12 MB / 12 vláken / až 4,0 GHz / 35 W); podpora systémů Windows 10 / Linux

DDR4

Paměť DDR4 (dvojitá rychlost přenosu dat, čtvrtá generace) je rychlejší nástupce paměti s technologií DDR2 a DDR3, který umožňuje využít kapacitu až 512 GB na jeden modul DIMM, na rozdíl od maxima 128 GB na jeden modul DIMM paměti DDR3. Zámek synchronní dynamické paměti s náhodným přístupem DDR4 je jinde než SDRAM nebo DDR, aby se uživateli zabránilo nainstalovat do systému nesprávný typ paměti.

Paměť DDR4 potřebuje o 20 % nižší napětí, pouze 1,2 V, ve srovnání s pamětí DDR3, která k provozu vyžaduje elektrické napětí 1,5 V. Paměť DDR4 podporuje také nový velmi úsporný režim Deep power-down, který umožňuje hostujícímu zařízení přejít do pohotovostního režimu bez nutnosti obnovit paměť. Od režimu Deep power-down se očekává, že sníží spotřebu energie v pohotovostním režimu o 40 až 50 %.

Podrobnosti paměti DDR4

Mezi paměťovými moduly DDR3 a DDR4 jsou následující drobné rozdíly.

Jinde umístěný zámek

Zámek je na modulu DDR4 umístěn jinde než na modulu DDR3. Oba zámkové jsou na okraji, kterým se modul vkládá do slotu, poloha na modulu DDR4 je však jinde, aby se zabránilo instalaci modulu do nekompatibilní desky nebo platformy.

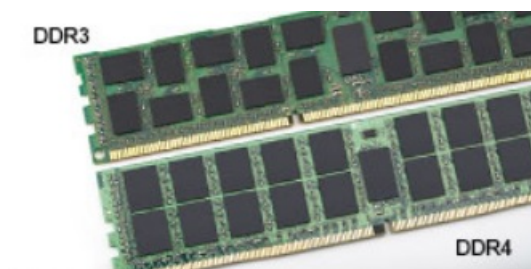

Obrázek 1. Rozdílný zámek

Větší tloušťka

Tloušťka modulů DDR4 je trochu větší než v případě modulů DDR3, aby bylo možno využít více signálových vrstev.

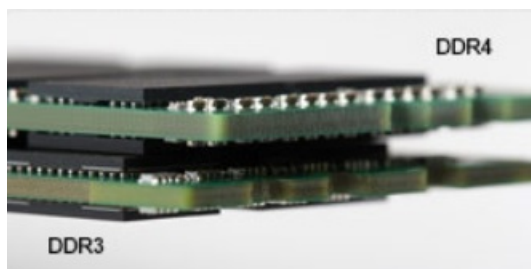

Obrázek 2. Rozdílná tloušťka

Zakřivený okraj

Moduly DDR4 mají zakřivený okraj, který usnadňuje vkládání a zmírňuje zátěž na desku s tištěnými spoji během instalace paměti.



Obrázek 3. Zakřivený okraj

Chyby paměti

Chyby paměti na systému zobrazují nový kód selhání ON-FLASH-FLASH nebo ON-FLASH-ON. Pokud selže veškerá paměť, displej LCD se nezapne. Problémy selhání paměti můžete odstranit, zkusíte-li funkční paměťové moduly v paměťových konektorech umístěných ve spodní části systému nebo pod klávesnicí (například v některých přenosných systémech).

POZNÁMKA: Paměť DDR4 je součástí desky a nejde o výměnný modul DIMM, jak je uvedeno a napsáno.

Vlastnosti rozhraní USB

Univerzální sériová sběrnice, tedy USB, byla zavedena v roce 1996. Dramaticky zjednodušila propojení mezi hostitelskými počítači a periferními zařízeními, jako jsou myši, klávesnice, externí disky a tiskárny.

Tabulka 1. Vývoj rozhraní USB

Typ	Rychlost přenosu dat	Kategorie	Rok uvedení
USB 2.0	480 Mb/s	Hi-Speed	2000

Tabulka 1. Vývoj rozhraní USB (pokračování)

Typ	Rychlost přenosu dat	Kategorie	Rok uvedení
USB 3.0 / USB 3.1.1. generace	5 Gb/s	SuperSpeed	2010
USB 3.1.2. generace	10 Gb/s	SuperSpeed	2013

USB 3.0 / USB 3.1.1. generace (SuperSpeed USB)

Po mnoho let bylo rozhraní USB 2.0 ve světě osobních počítačů de facto standardním rozhraním, prodalo se přibližně 6 miliard zařízení s tímto rozhraním. Díky stále rychlejšímu výpočetnímu hardwaru a stále rostoucím nárokům na šířku pásma však bylo zapotřebí vytvořit rychlejší rozhraní. Rozhraní USB 3.0 / USB 3.1.1. generace je konečně díky desetinásobné rychlosti oproti svému předchůdci odpovědí na nároky spotřebitelů. Ve zkratce, funkce rozhraní USB 3.1.1. generace jsou tyto:

- vyšší přenosové rychlosti (až 5 Gb/s)
- zvýšený maximální výkon sběrnice a zvýšený průchod proudu kvůli zařízením hladovějším po energii
- nové funkce řízení spotřeby
- plně oboustranné datové přenosy a podpora nových typů přenosů
- zpětná kompatibilita s rozhraním USB 2.0
- nové konektory a kabel

Zde uvedená témata se dotýkají nejčastějších dotazů ohledně rozhraní USB 3.0 / USB 3.1.1. generace.



Rychlost

V současné době specifikace rozhraní USB 3.0 / USB 3.1.1. generace definuje 3 režimy rychlosti. Jsou jimi Super-Speed, Hi-Speed a Full-Speed. Nový režim SuperSpeed dosahuje přenosové rychlosti 4,8 Gb/s. Specifikace z důvodu udržení zpětné kompatibility zachovává také pomalejší režimy USB Hi-Speed a Full-Speed, běžně nazývané jako USB 2.0 a 1.1, které dosahují rychlostí 480 Mb/s a 12 Mb/s.

Rozhraní USB 3.0 / USB 3.1.1. generace dosahuje o mnoho vyššího výkonu díky těmto technickým změnám:

- Další fyzická sběrnice, která je přidána vedle stávající sběrnice USB 2.0 (viz obrázek).
- Rozhraní USB 2.0 bylo dříve vybaveno čtyřmi dráty (napájení, uzemnění a pár diferenciálních datových kabelů). V rozhraní USB 3.0 / USB 3.1.1. generace jsou čtyři další: dva páry diferenciálních signálních kabelů (příjem a vysílání), takže je v konektorech a kabeláži dohromady celkem osm spojení.
- Rozhraní USB 3.0 / USB 3.1.1. generace využívá obousměrného datového rozhraní namísto polovičně duplexního uspořádání rozhraní USB 2.0. Teoretická šířka pásma tím narůstá desetinásobně.

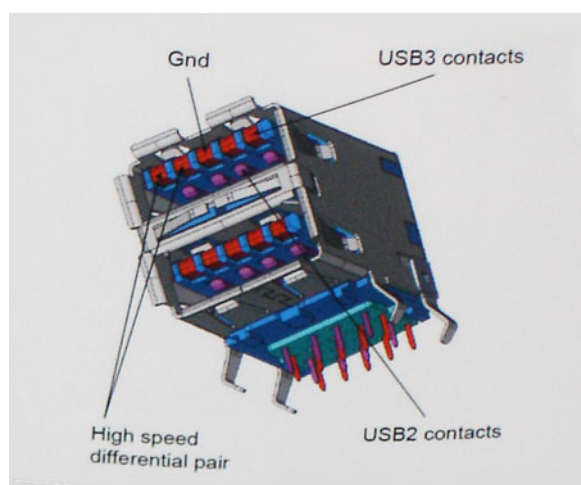

Nároky na datové přenosy dnes stále rostou kvůli videoobsahu ve vysokém rozlišení, terabajtovým paměťovým zařízením, digitálním kamerám s mnoha megapixely apod. Rychlost rozhraní USB 2.0 tak často není dostatečná. Navíc žádné připojení rozhraním USB 2.0 se

nepřibližuje teoretické maximální propustnosti 480 Mb/s, skutečná reálná maximální rychlost datových přenosů tohoto rozhraní je přibližně 320 Mb/s (40 MB/s). Podobně rychlost přenosu rozhraní USB 3.0 / USB 3.1 1. generace nikdy nedosáhne 4,8 Gb/s. Reálná maximální rychlost je 400 MB/s včetně dat navíc. Rychlost rozhraní USB 3.0 / USB 3.1 1. generace je tedy oproti rozhraní USB 2.0 desetinásobná.

Využití

Rozhraní USB 3.0 / USB 3.1 1. generace umožňuje využívat vyšší rychlosti a poskytuje zařízením rezervu potřebnou ke zlepšení celkového uživatelského prostředí. Video přes rozhraní USB bylo dříve využitelné jen stěží (z pohledu maximálního rozlišení, latence i komprese videa), dnes si snadno představíme, že díky 5–10násobné šířce pásma lze využít řešení videa přes USB s mnohem vyšším rozlišením. Rozhraní Single-link DVI vyžaduje propustnost téměř 2 Gb/s. Tam, kde byla rychlost 480 Mb/s omezující, je rychlost 5 Gb/s více než slibná. Díky slibované rychlosti 4,8 Gb/s tento standard najde cestu do oblastí produktů, které dříve rozhraní USB nevyužívaly. To se týká například externích úložných systémů s polem RAID.

Dále je uveden seznam některých dostupných produktů s rozhraním SuperSpeed USB 3.0 / USB 3.1 1. generace:

- Externí stolní pevné disky USB 3.0 / USB 3.1 1. generace
- Přenosné pevné disky USB 3.0 / USB 3.1 1. generace
- Doky a adaptéry pro disky USB 3.0 / USB 3.1 1. generace
- Jednotky flash a čtečky USB 3.0 / USB 3.1 1. generace
- Disky SSD s rozhraním USB 3.0 / USB 3.1 1. generace
- Pole RAID USB 3.0 / USB 3.1 1. generace
- Optické mediální jednotky
- Multimediální zařízení
- Práce v síti
- Adaptéry a rozbočovače USB 3.0 / USB 3.1 1. generace

Kompatibilita

Dobrou zprávou je, že rozhraní USB 3.0 / USB 3.1 1. generace bylo navrženo s ohledem na bezproblémovou existenci vedle rozhraní USB 2.0. V první řadě, přestože rozhraní USB 3.0 / USB 3.1 1. generace specifikuje nová fyzická připojení a tedy i nový kabel, který využívá vyšší rychlosti nového protokolu, konektor zachovává stejný obdélníkový tvar se čtyřmi kontakty rozhraní USB 2.0 na stejném místě jako dříve. Rozhraní USB 3.0 / USB 3.1 1. generace obsahuje pět nových propojení určených k nezávislému příjmu a odeslání dat. Tato propojení jsou však spojena pouze po připojení k řádnému připojení SuperSpeed USB.

HDMI 2.0

V tomto tématu jsou uvedeny informace o funkcích konektoru HDMI 2.0 a jeho výhody.

HDMI (High-Definition Multimedia Interface) je odvětvím podporované, nekomprimované, zcela digitální audio/video rozhraní. HDMI poskytuje rozhraní mezi libovolným kompatibilním digitálním zdrojem audio/video, například přehrávačem DVD nebo přijímačem A/V a kompatibilním digitálním monitorem (audio a/nebo video), například digitálním televizorem (DTV). Původně zamýšlenými aplikacemi rozhraní HDMI jsou televizory a přehrávače DVD. Hlavní výhodou je snížení počtu kabelů a opatření pro ochranu obsahu. Rozhraní HDMI podporuje standardní, vylepšené nebo HD video a vícekanálové digitální audio na jednom kabelu.

Vlastnosti rozhraní HDMI 2.0

- **Ethernetový kanál HDMI** – do propojení HDMI přidává vysokorychlostní síťové připojení, díky kterému tak uživatelé mohou naplno využívat svá zařízení vybavená technologií IP bez nutnosti používat zvláštní ethernetový kabel.
- **Návratový kanál audia** – televizor s integrovaným tunerem připojený pomocí HDMI může posílat zvuková data opačným směrem do audiosystému s prostorovým zvukem, čímž dojde k odstranění nutnosti používat zvláštní zvukový kabel.
- **3D** – definuje vstupní a výstupní protokoly hlavních formátů 3D videa, a otevírá tak cestu pro opravdové 3D hraní a 3D domácí kino.
- **Typ obsahu** – signalizování typů obsahu v reálném čase mezi zobrazovacím a zdrojovým zařízením, díky kterému může televizor optimalizovat nastavení obrazu podle typu obsahu.
- **Další barevné prostory** – přidává podporu dalších barevných modelů používaných v digitálních fotografiích a počítačové grafice.
- **Podpora 4K** – umožňuje rozlišení daleko za 1080p, a podporuje tak displeje další generace, které se vyrovnají systémům Digital Cinema, používaným v mnoha běžných kinech.
- **Mikrokonektor HDMI** – nový, menší konektor pro telefony a další přenosná zařízení podporuje rozlišení videa až 1080p.

- **System pro připojení automobilu** – nové kabely a konektory pro automobilové videosystémy jsou navrženy tak, aby se vyrovnaly s jedinečnými požadavky automobilového prostředí a poskytovaly při tom HD kvalitu.

Výhody HDMI

- Kvalitní konektor HDMI přenáší nekomprimovaný digitální zvuk a video s nejvyšší a nejčistší kvalitou obrazu.
- Levný konektor HDMI poskytuje kvalitu a funkčnost digitálního rozhraní a zároveň podporuje formáty nekomprimovaného videa jednoduchým, cenově efektivním způsobem.
- Zvukový konektor HDMI podporuje více formátů zvuku – od standardního sterea po vícekanálový prostorový zvuk.
- HDMI kombinuje video a vícekanálový zvuk do jednoho kabelu, a eliminuje tak náklady, složitost a zmatek kabelů momentálně používaných v A/V systémech.
- HDMI podporuje komunikaci mezi zdrojem videa (např. přehrávačem DVD) a digitálním televizorem, a otevírá tak možnosti nových funkcí.

Demontáž a instalace součástí

POZNÁMKA: Obrázky v tomto dokumentu se mohou lišit od vašeho počítače v závislosti na sestavě, kterou jste si objednali.

Témata:

- Doporučené nástroje
- Seznam velikostí šroubů
- Rozložení základní desky v systému typu Micro
- Boční kryt
- Sestava pevného disku
- Systémový ventilátor
- Reproduktor
- paměťové moduly,
- chladiče
- Procesor
- karta WLAN
- Disk SSD M.2 PCIe
- Volitelný modul
- Knoflíková baterie
- Základní deska



Doporučené nástroje

Postupy uvedené v tomto dokumentu vyžadují použití následujících nástrojů:



- malý plochý šroubovák,
- křížový šroubovák č. 1
- malá plastová jehla,

Seznam velikostí šroubů

Tabulka 2. OptiPlex MFF

Komponenta	Typ šroubu	Množství	Obrázek
Spodní kryt	#6,32x9,3	1	
Reproduktor	M2,5x4	2	
Držák modulu Type-C Anténa AUX	M3x3	1 2	

Tabulka 2. OptiPlex MFF (pokračování)

Komponenta	Typ šroubu	Množství	Obrázek
Základní deska	M3x4	2	
	#6,32x5,4	3	
M.2 WLAN	M2x3,5	1	
Disk SSD M.2		1	

Rozložení základní desky v systému typu Micro

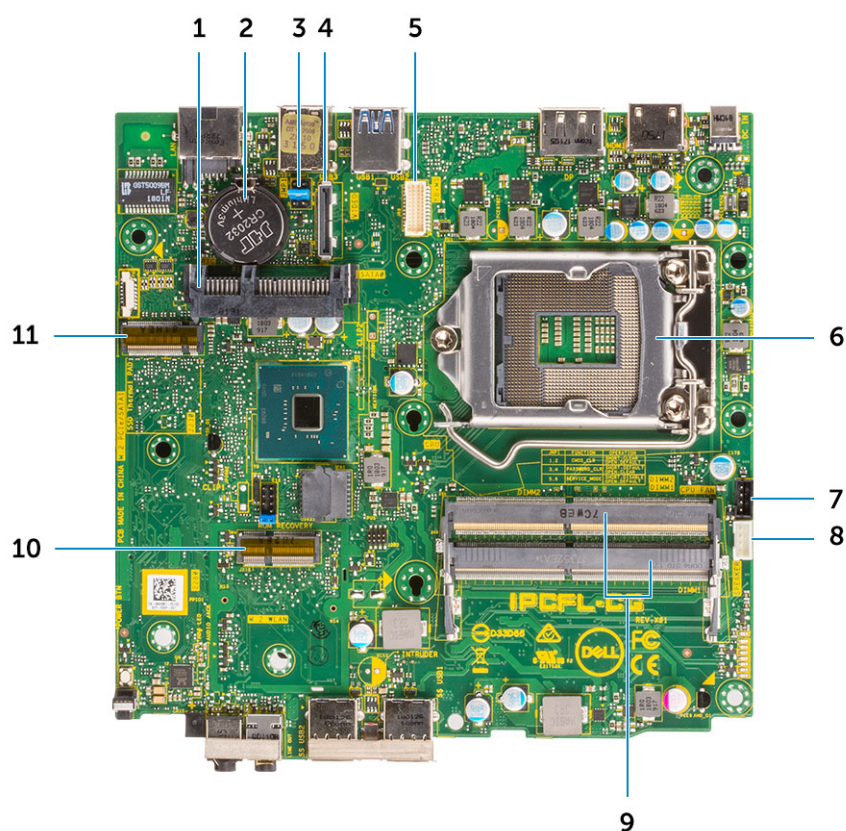

- | | |
|--|---|
| 1. konektor pevného disku, | 2. Knoflíková baterie |
| 3. Vymazání paměti CMOS / heslo / propojka servisního režimu | 4. Volitelný grafický konektor (HDMI 2.0b / DP / VGA) |
| 5. Konektor sériového portu klávesnice a myši | 6. Patice procesoru |
| 7. Konektor ventilátoru procesoru | 8. Konektor vnitřního reproduktoru |
| 9. Paměťové sloty | 10. Konektor M.2 WLAN |
| 11. Konektor M.2 SSD | |

Boční kryt

Demontáž bočního krytu

Kroky

1. Postupujte podle pokynů v části [Před manipulací uvnitř počítače](#).
2. Postup demontáže bočního krytu:
 - a. Povolte křídlatý šroub, který připevňuje boční kryt k systému.



- b. Posuňte boční kryt směrem k přední části systému a zvednutím jej vyjměte ze systému.

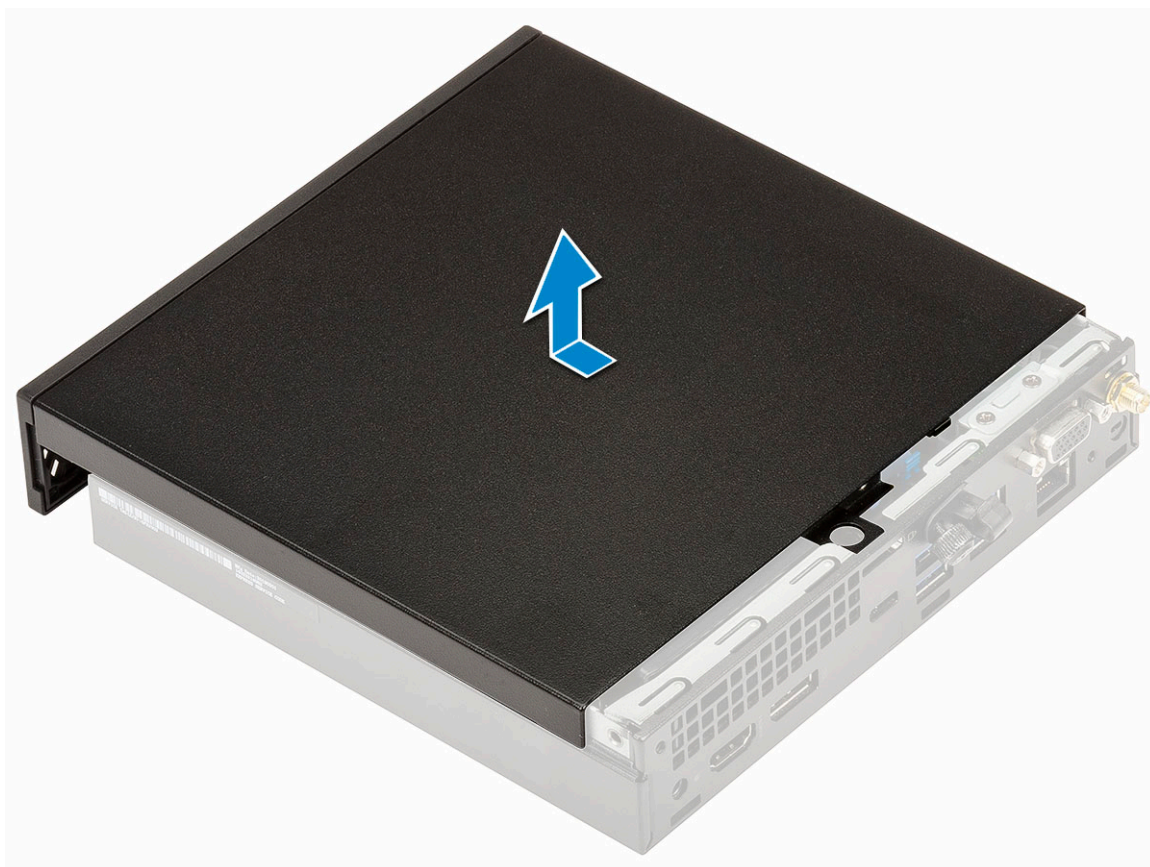

Montáž bočního krytu

Kroky

1. Montáž bočního krytu:
 - a. Umístěte boční kryt do systému.
 - b. Nasadte kryt jeho posunutím směrem k zadní straně systému.

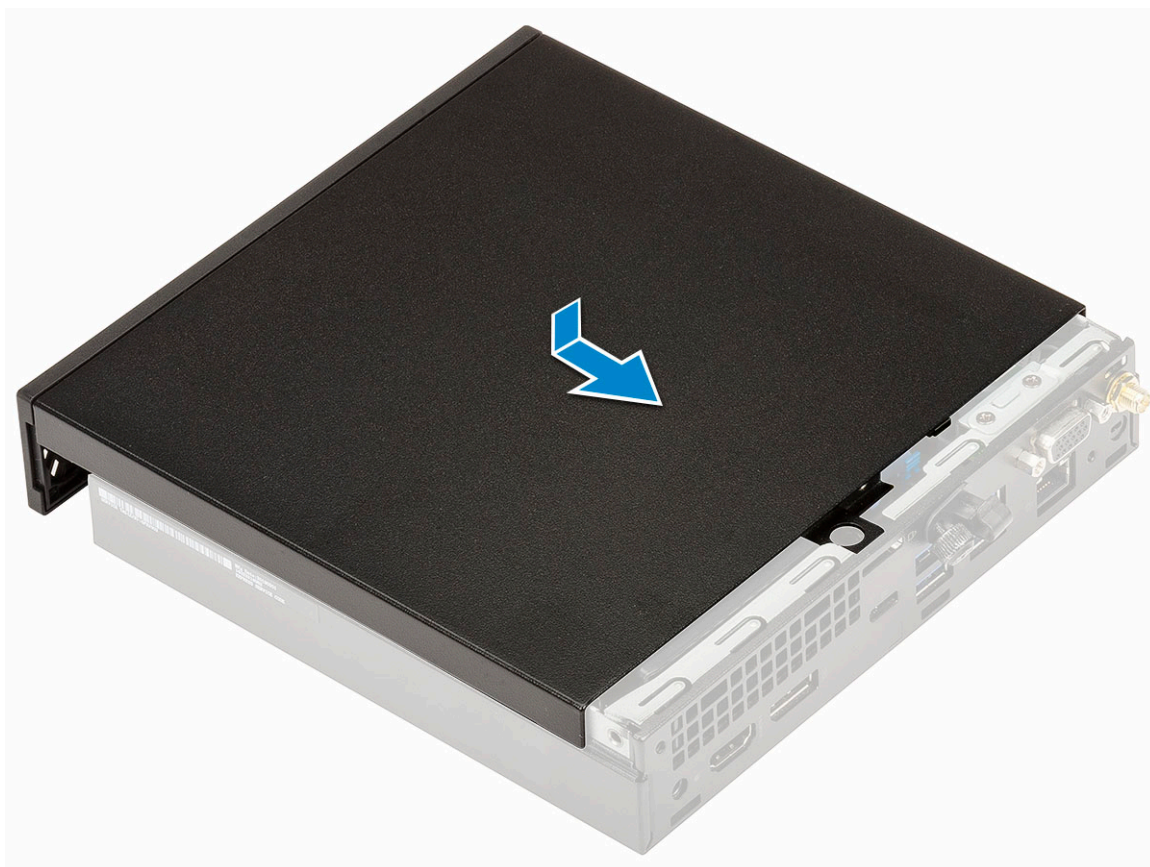

c. Zašroubujte křídlatý šroub, který připevňuje kryt k systému.



2. Postupujte podle pokynů v části [Po manipulaci uvnitř počítače](#).

Sestava pevného disku

Demontáž sestavy 2,5" pevného disku

Kroky

1. Postupujte podle pokynů v části [Před manipulací uvnitř počítače](#).
2. Demontujte [boční kryt](#).
3. Postup vyjmutí sestavy pevného disku:
 - a. Stiskněte modré výčnělky po obou stranách sestavy pevného disku [1].
 - b. Zatlačením uvolněte sestavu pevného disku ze systému.

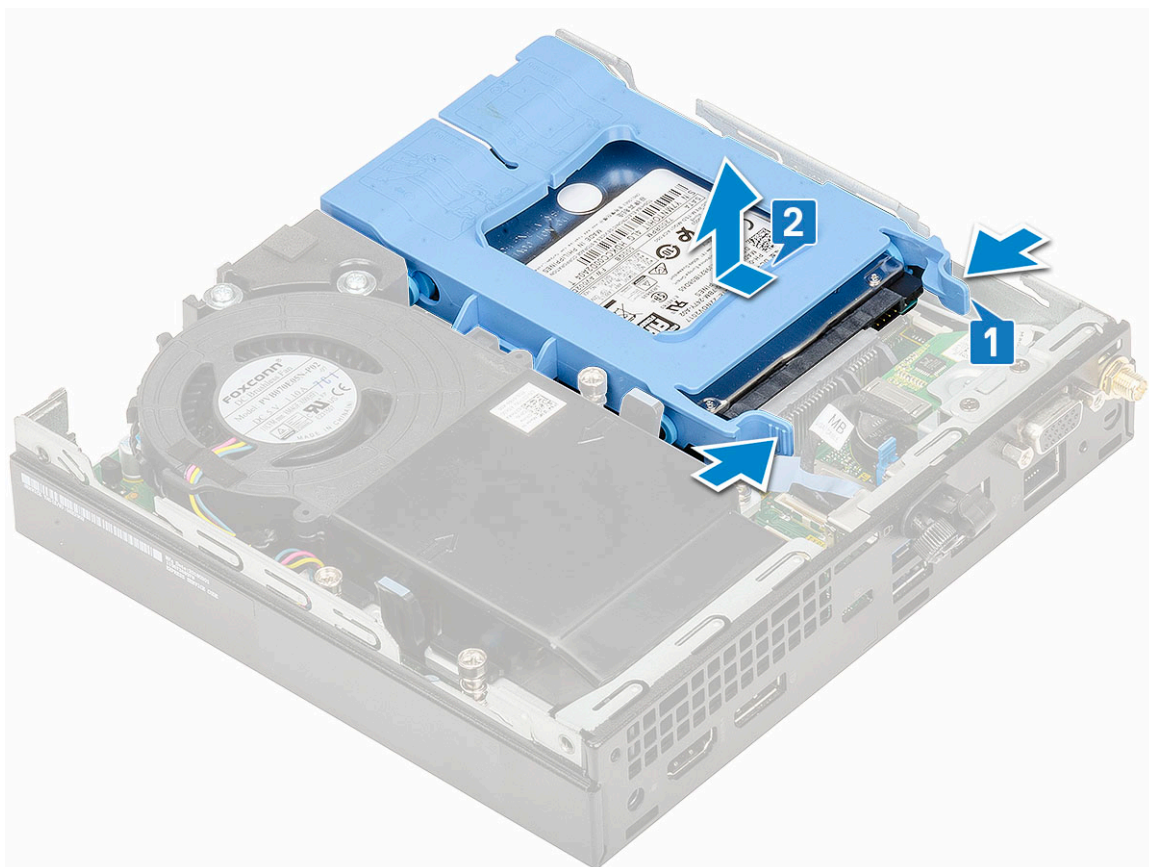

Demontáž 2,5" pevného disku z držáku pevného disku

Kroky

1. Postupujte podle pokynů v části [Před manipulací uvnitř počítače](#).
2. Demontujte následující součásti:
 - a. [Boční kryt](#)
 - b. [Sestava 2,5" pevného disku](#)
3. Postup demontáže držáku pevného disku:
 - a. Zatáhněte za jednu stranu držáku pevného disku, abyste odpojili kolíky na držáku ze slotů na pevném disku [1] a zvedněte pevný disk [2].

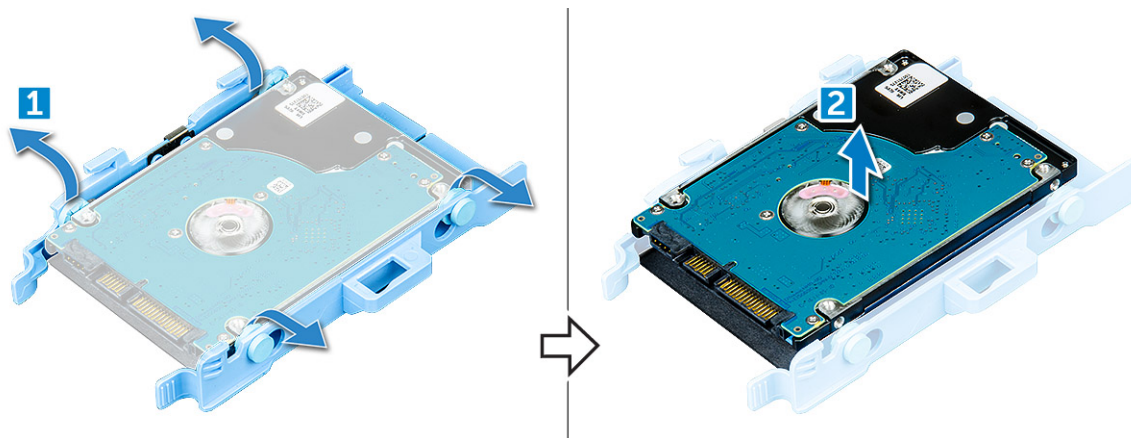

Montáž 2,5" pevného disku do držáku pevného disku

Kroky

1. Zarovnejte kolíky pevného disku se zdíčkami na jedné straně držáku pevného disku.
2. Ohněte druhou stranu držáku pevného disku a zarovnejte a nasadte kolíky držáku na pevný disk.
3. Namontujte následující součásti:
 - a. Sestava 2,5" pevného disku
 - b. Boční kryt
4. Postupujte podle pokynů v části [Po manipulaci uvnitř počítače](#).

Montáž sestavy 2,5palcového pevného disku

Kroky

1. Postup montáže sestavy pevného disku:
 - a. Zasuňte sestavu pevného disku do slotu v systému.
 - b. Vložte sestavu pevného disku do konektoru na základní desce, aby zacvakla na místo.



2. Namontujte [boční kryt](#).
3. Postupujte podle pokynů v části [Po manipulaci uvnitř počítače](#).

Systemový ventilátor

Demontáž ventilátoru chladiče

Kroky

1. Postupujte podle pokynů v části [Před manipulací uvnitř počítače](#).
2. Demontujte [boční kryt](#).
3. Postup vyjmutí ventilátoru chladiče:
 - a. Stiskněte modré výčnělky po obou stranách ventilátoru chladiče [1].
 - b. Vysuňte ventilátor chladiče a vyjměte ho ze systému [2].
 - c. Otočte ventilátor chladiče, abyste ho mohli vyjmout ze systému [3].

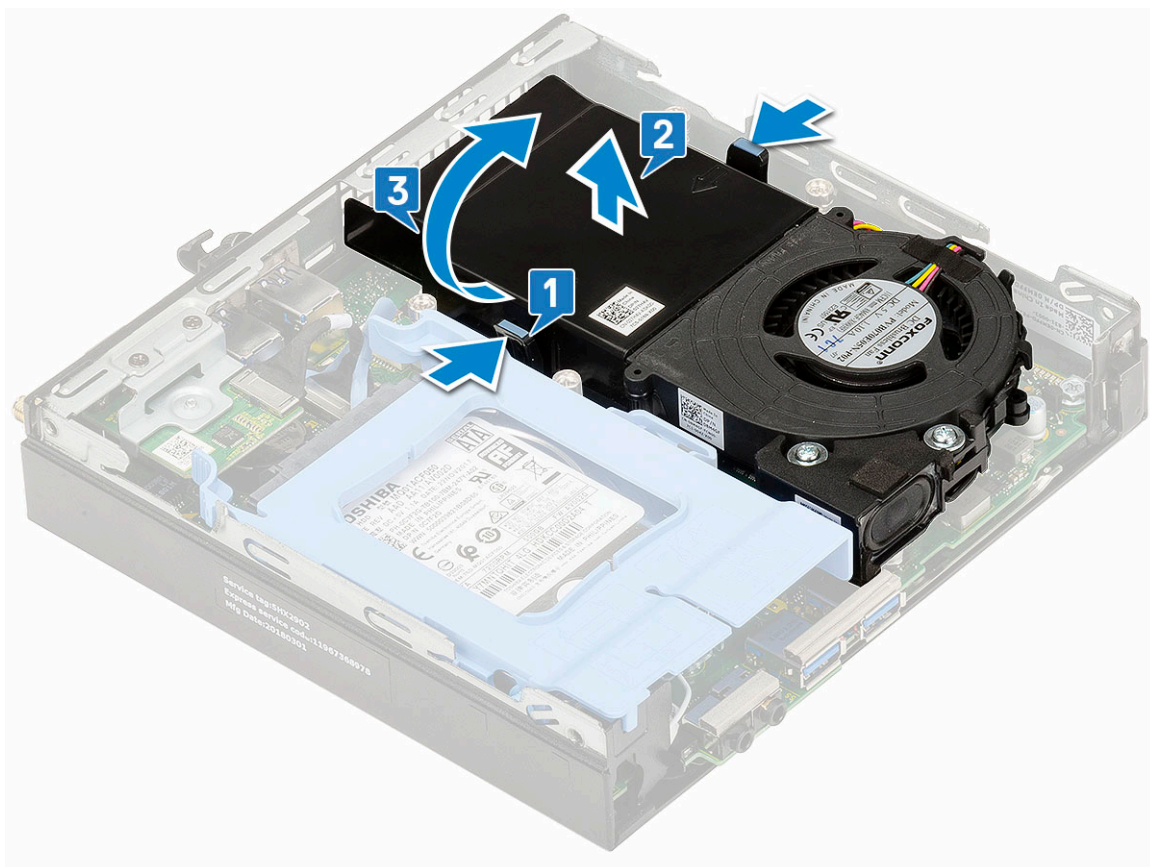

4. Odpojte kabel reproduktoru [1] a kabel ventilátoru chladiče [2] od konektorů na základní desce.

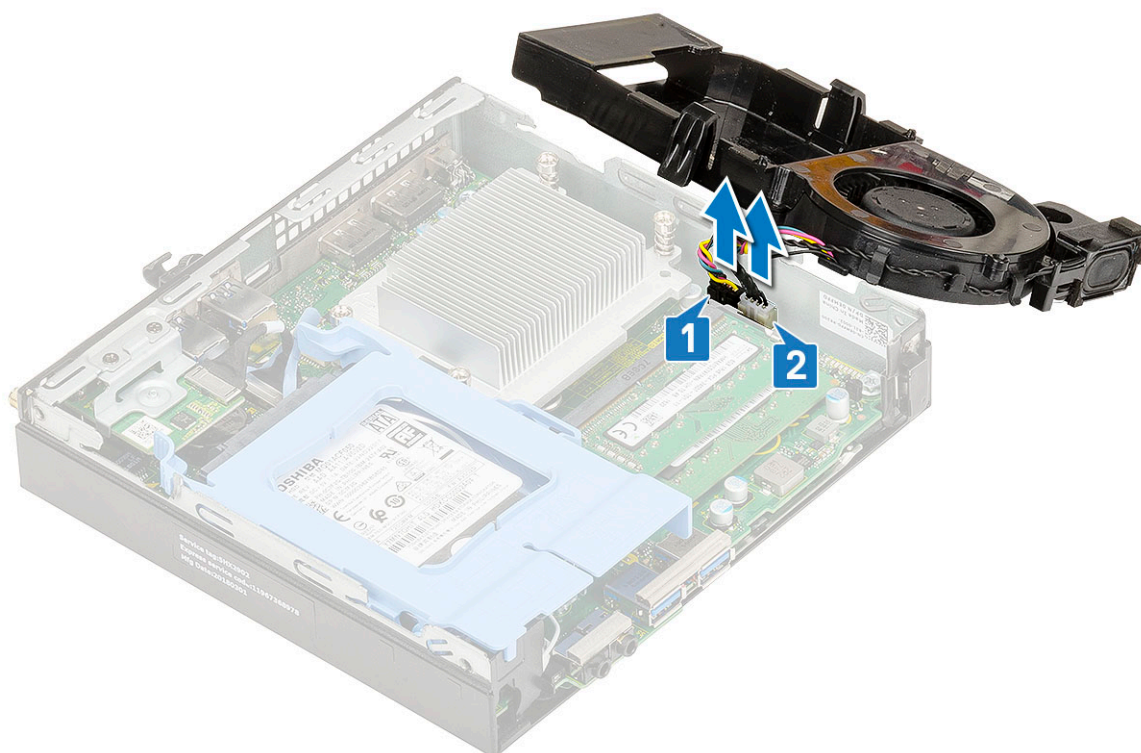

Montáž ventilátoru chladiče

Kroky

1. Montáž ventilátoru chladiče:

- a. Připojte kabel ventilátoru chladiče [1] a kabel reproduktoru [2] ke konektorům na základní desce.

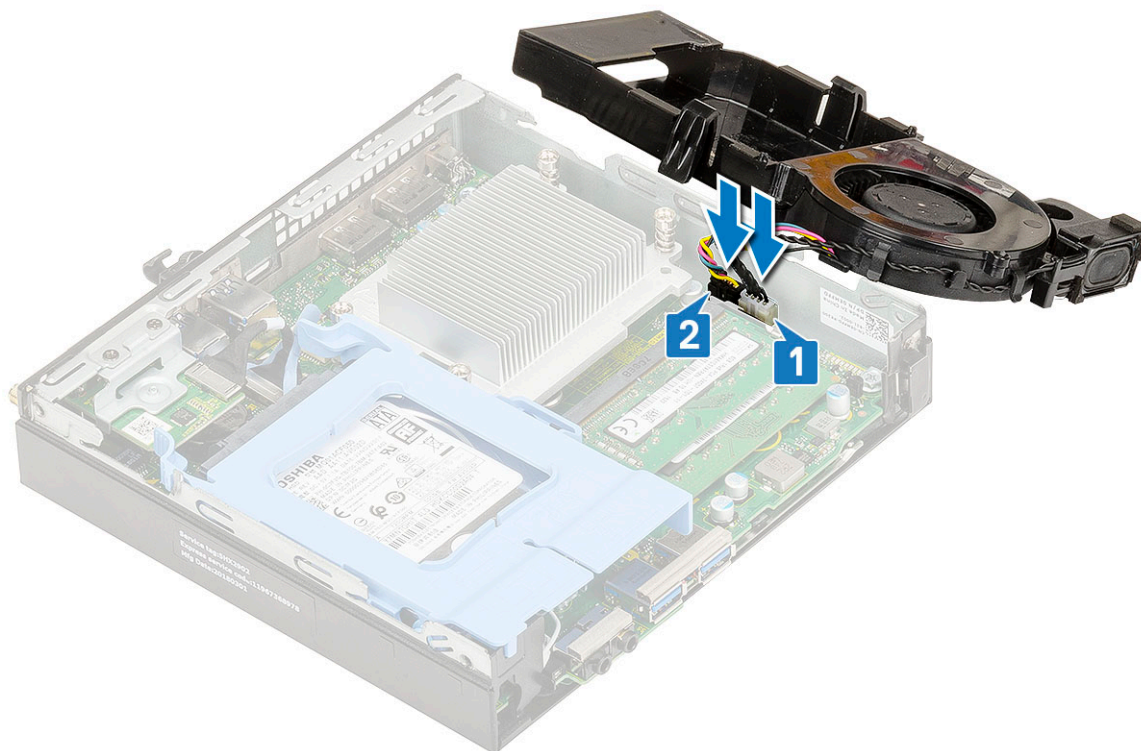

- b. Položte ventilátor chladiče do systému a zasuňte jej, dokud nezacvakne na místo.

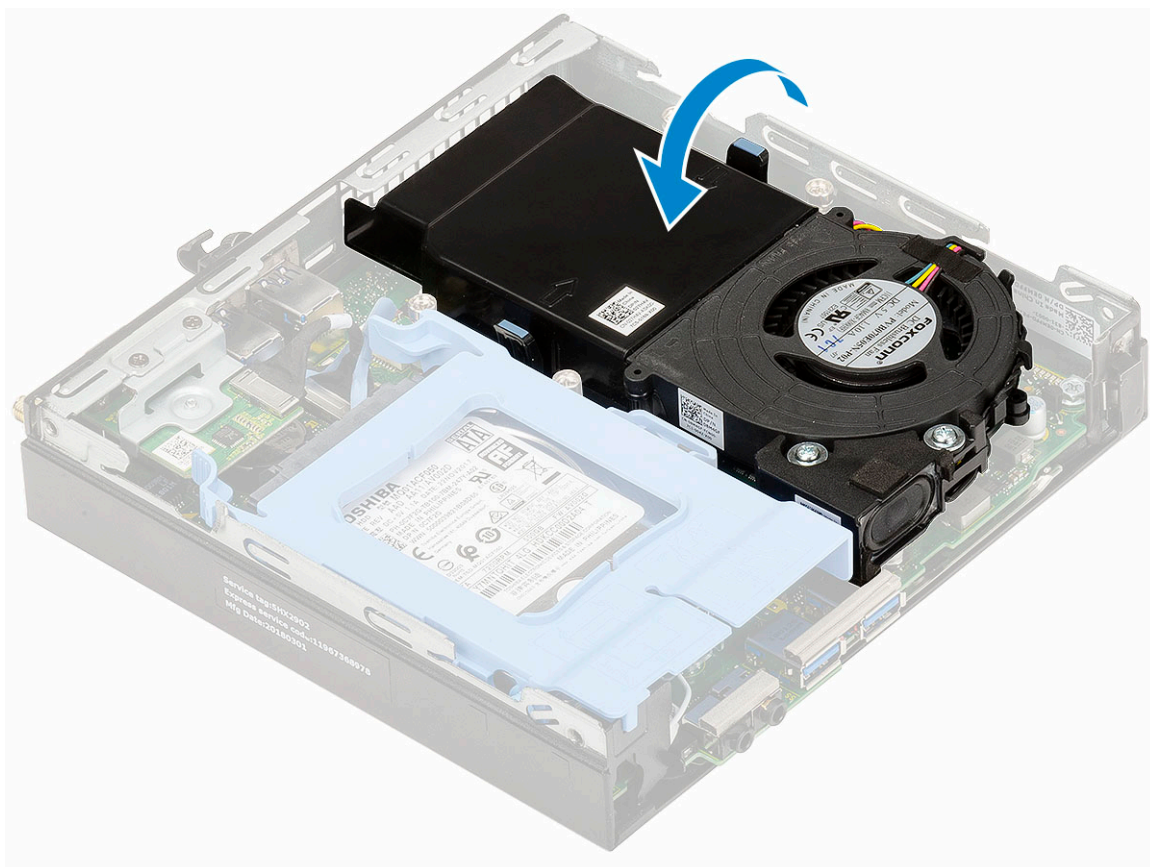

2. Namontujte [boční kryt](#).
3. Postupujte podle pokynů v části [Po manipulaci uvnitř počítače](#).

Reproduktor

Demontáž reproduktoru

Kroky

1. Postupujte podle pokynů v části [Před manipulací uvnitř počítače](#).
2. Demontujte následující součásti:
 - a. [Boční kryt](#)
 - b. [Ventilátor chladiče](#)
3. Vymutí reproduktoru:
 - a. Uvolněte kabel reproduktoru z pojistných háčků na ventilátoru chladiče [1].
 - b. Vyšroubujte dva šrouby (M2,5x4), jimiž je připevněn reproduktor k ventilátoru chladiče [2].
 - c. Vyměňte reproduktor z ventilátoru chladiče [3].

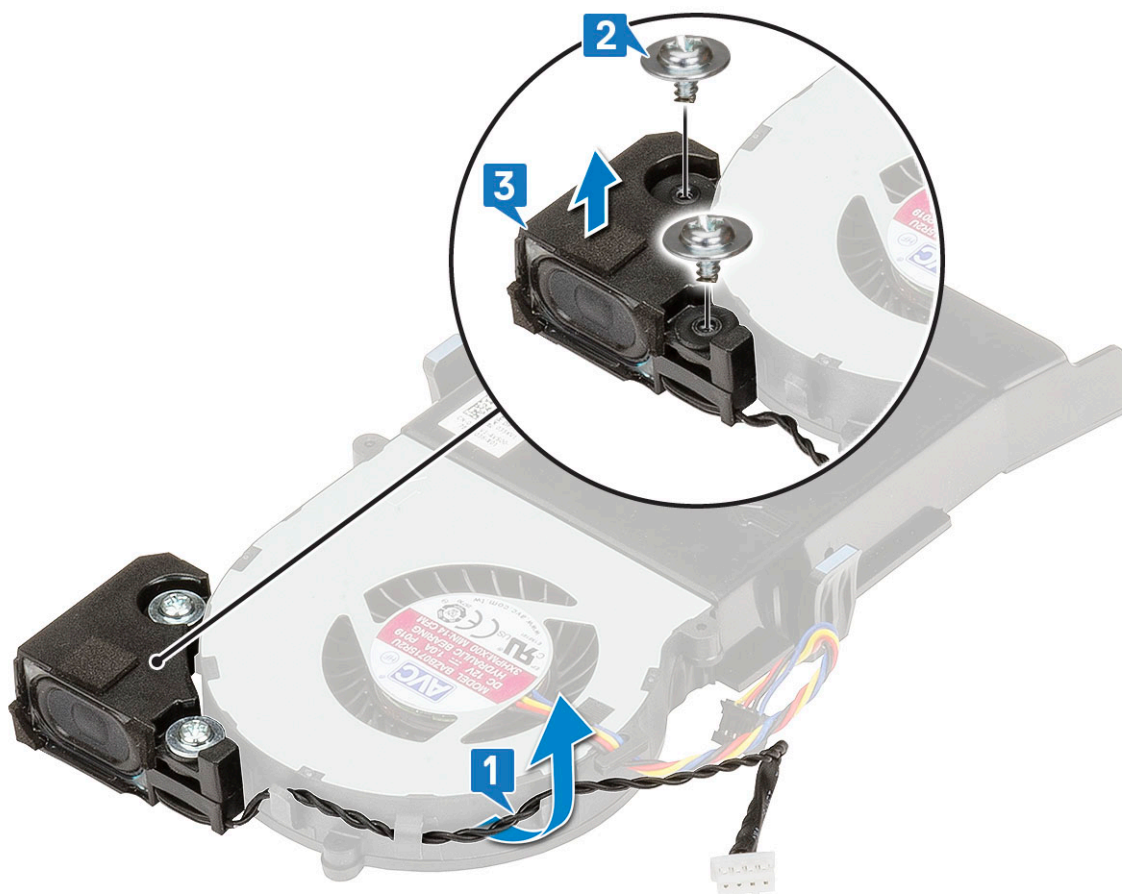

Montáž reproduktoru

Kroky

1. Instalace reproduktoru:
 - a. Zarovnejte výčnělky na reproduktoru se zdírkami na ventilátoru chladiče [1].
 - b. Zašroubujte dva šrouby (M2,5X4), jimiž je připevněn reproduktor k ventilátoru chladiče [2].
 - c. Ved'te kabel reproduktoru pojistnými háčky na ventilátoru chladiče [3].

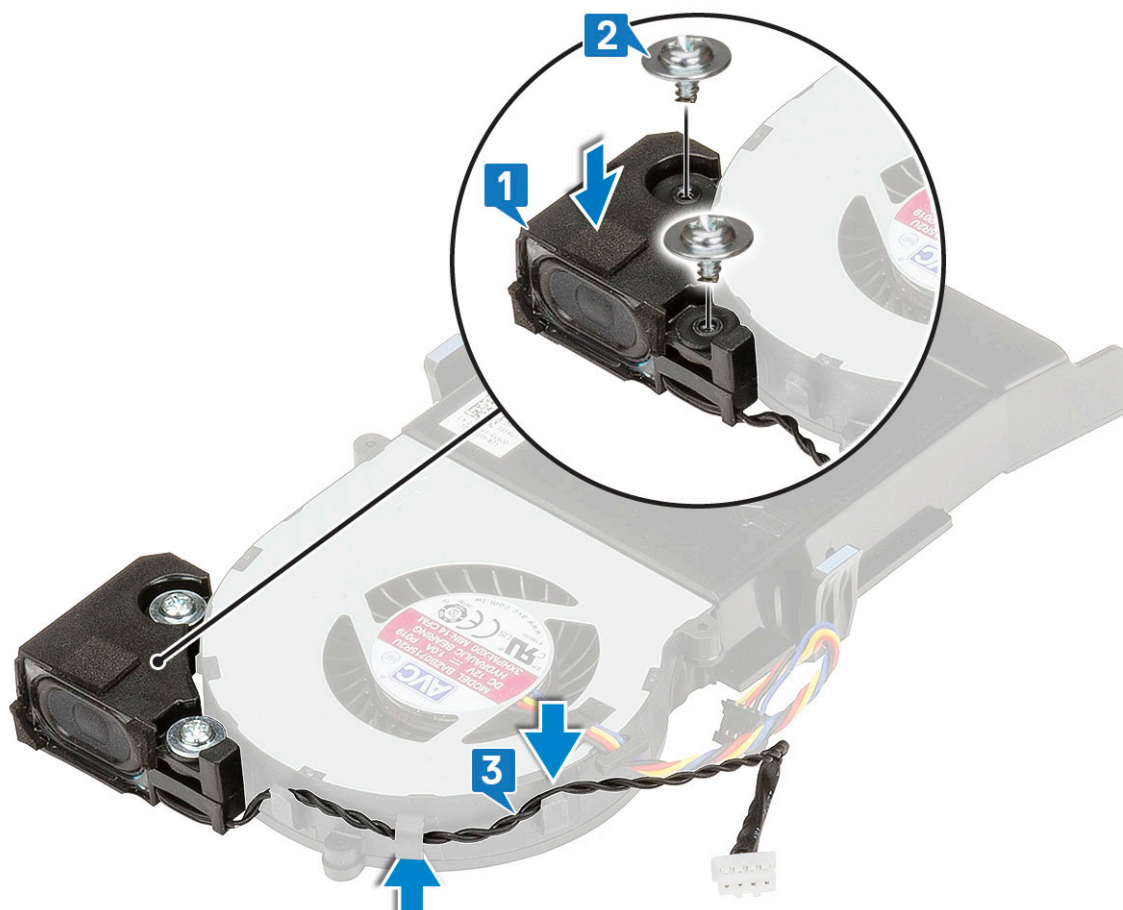

2. Namontujte následující součásti:
 - a. Ventilátor chladiče
 - b. Boční kryt
3. Postupujte podle pokynů v části [Po manipulaci uvnitř počítače](#).

paměťové moduly,

Vyjmutí paměťového modulu

Kroky

1. Postupujte podle pokynů v části [Před manipulací uvnitř počítače](#).
2. Demontujte následující součásti:
 - a. Boční kryt
 - b. Ventilátor chladiče
3. Postup vyjmutí paměťového modulu:
 - a. Vytáhněte upevňovací svorky směrem od paměťového modulu tak, aby se modul uvolnil [1].
 - b. Vyjměte paměťový modul z konektoru na základní desce [2].

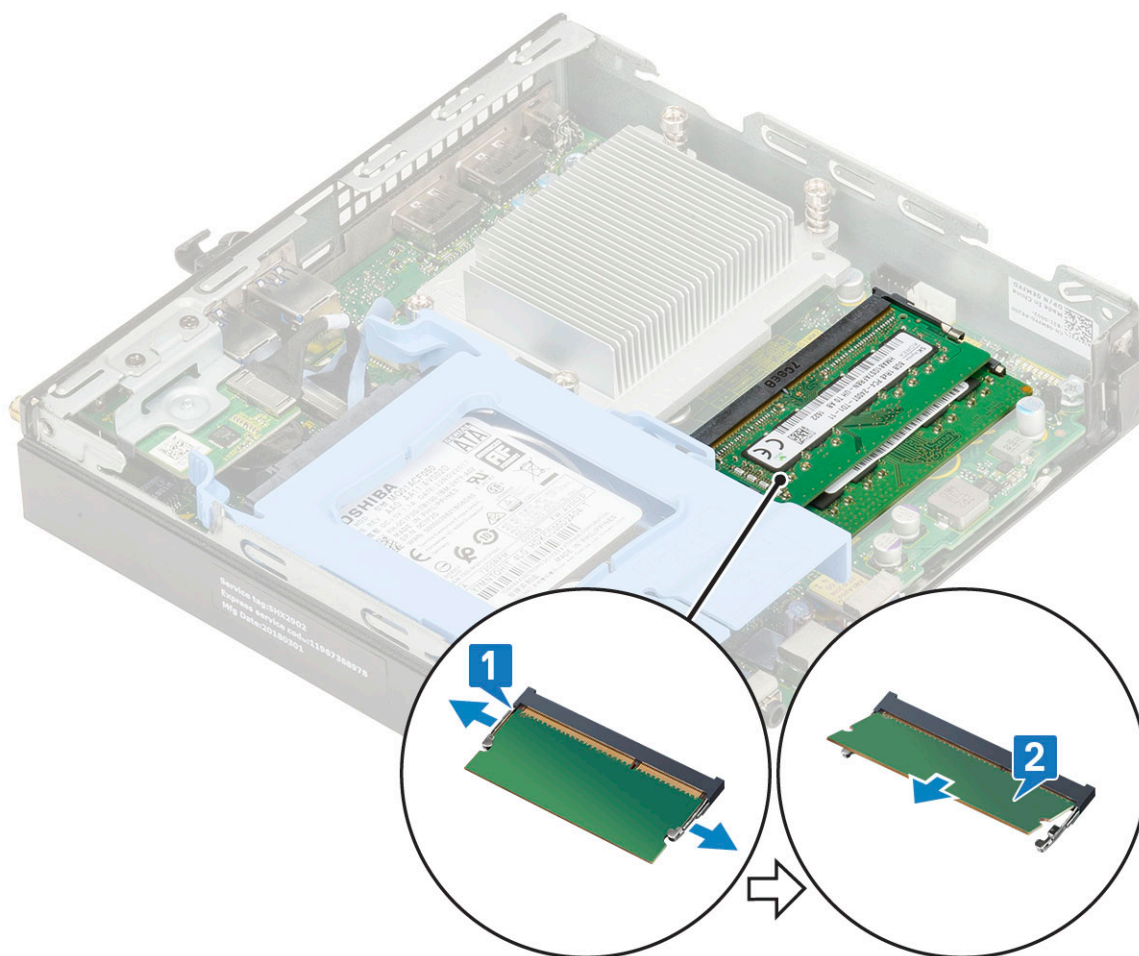

Instalace paměťového modulu

Kroky

1. Instalace paměťového modulu:
 - a. Zarovnejte zářez na hraně paměťového modulu se západkou na konektoru paměťového modulu.
 - b. Vložte paměťový modul do patice modulu [1] a zatlačte na něj, aby zapadl na místo [2].

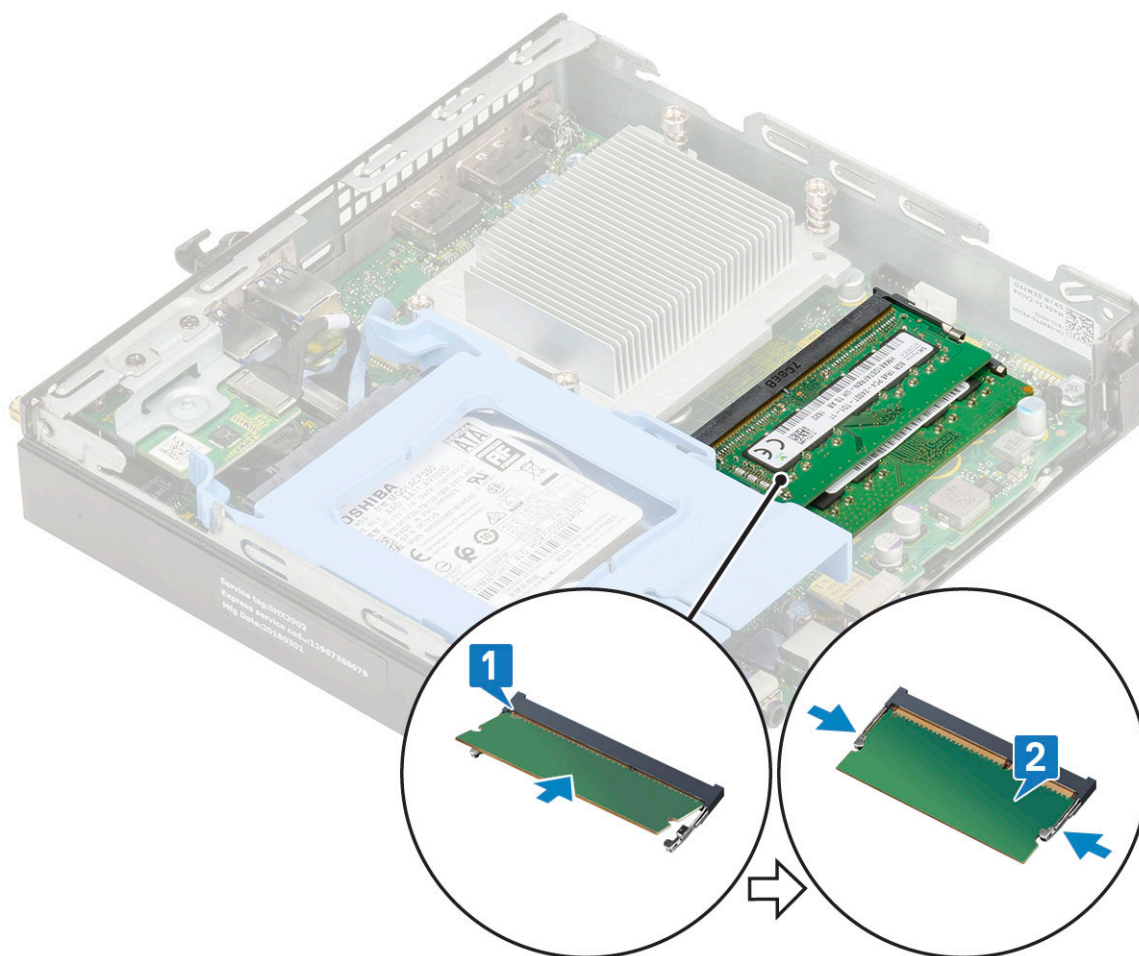

2. Namontujte následující součásti:
 - a. Ventilátor chladiče
 - b. Boční kryt
3. Postupujte podle pokynů v části [Po manipulaci uvnitř počítače](#).

chladiče

Demontáž chladiče

Kroky

1. Postupujte podle pokynů v části [Před manipulací uvnitř počítače](#).
2. Demontujte následující součásti:
 - a. Boční kryt
 - b. Sestava 2,5" pevného disku
 - c. Ventilátor chladiče
3. Postup demontáže chladiče:
 - a. Povolte čtyři (M3) jisticí šrouby upevňující chladič k systému [1].
 - b. Vyjměte chladič z počítače [2].

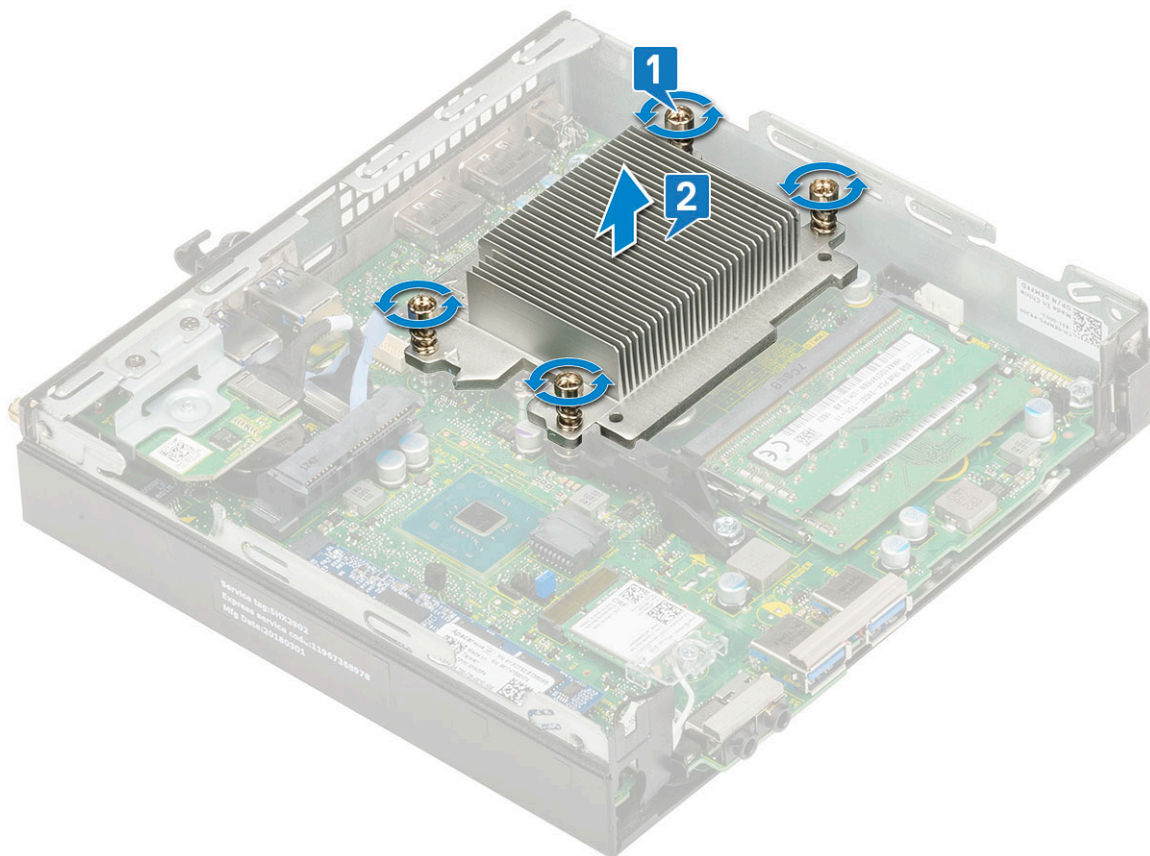

Montáž chladiče

Kroky

1. Montáž chladiče:
 - a. Položte chladič na procesor [1].
 - b. Utáhněte čtyři (M3) jisticí šrouby upevňující chladič k základní desce [2].

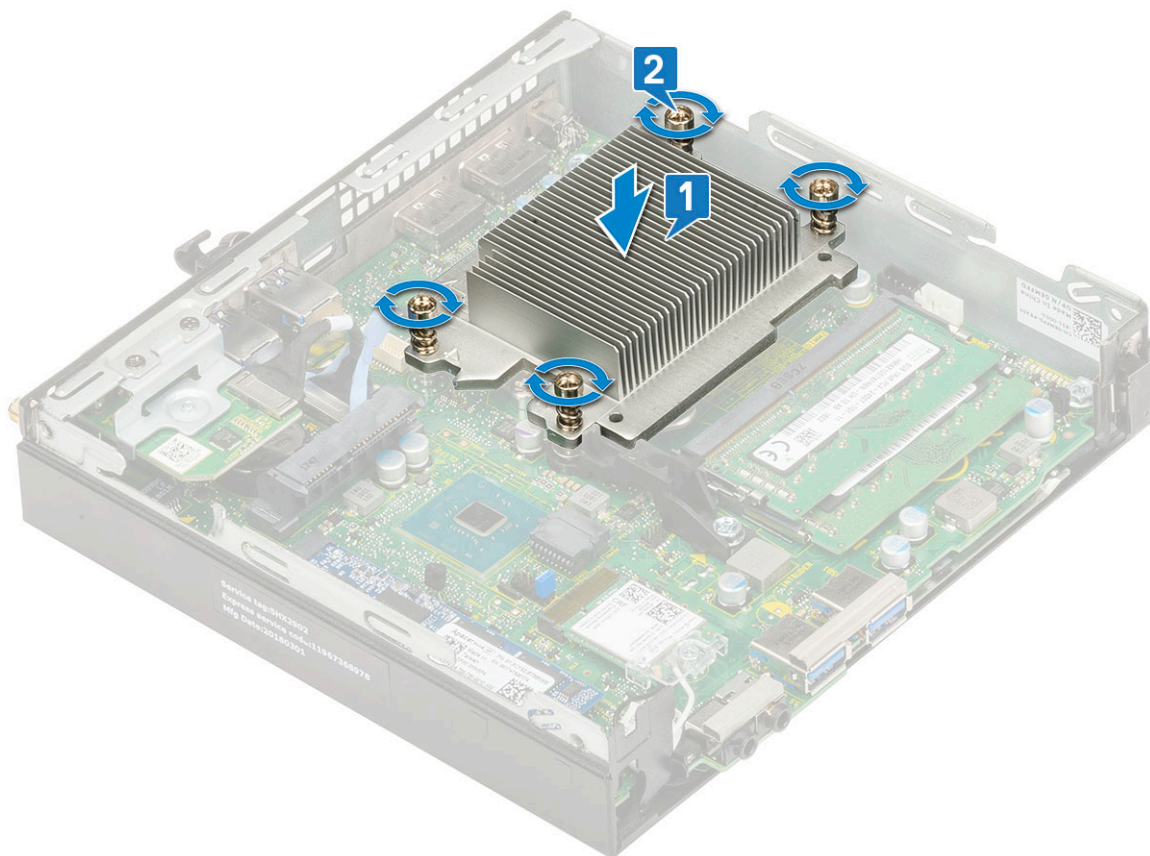

2. Namontujte následující součásti:
 - a. Ventilátor chladiče
 - b. Sestava 2,5" pevného disku
 - c. Boční kryt
3. Postupujte podle pokynů v části [Po manipulaci uvnitř počítače](#).

Procesor

Demontáž procesoru

Kroky

1. Postupujte podle pokynů v části [Před manipulací uvnitř počítače](#).
2. Demontujte následující součásti:
 - a. Boční kryt
 - b. Sestava 2,5" pevného disku
 - c. Ventilátor chladiče
 - d. Chladič
3. Vyjmoutí procesoru:
 - a. Uvolněte páčku patice stisknutím dolů a ven zpod západky na ochranném krytu procesoru [1].
 - b. Zvedněte páčku vzhůru a poté zvedněte ochranný kryt procesoru [2].
⚠ VÝSTRAHA: Kolíky patice procesoru jsou křehké a lze je trvale poškodit. Buďte opatrní a při demontáži procesoru z patice neohýbejte kolíky v patici procesoru.
 - c. Vyjměte procesor z patice [3].

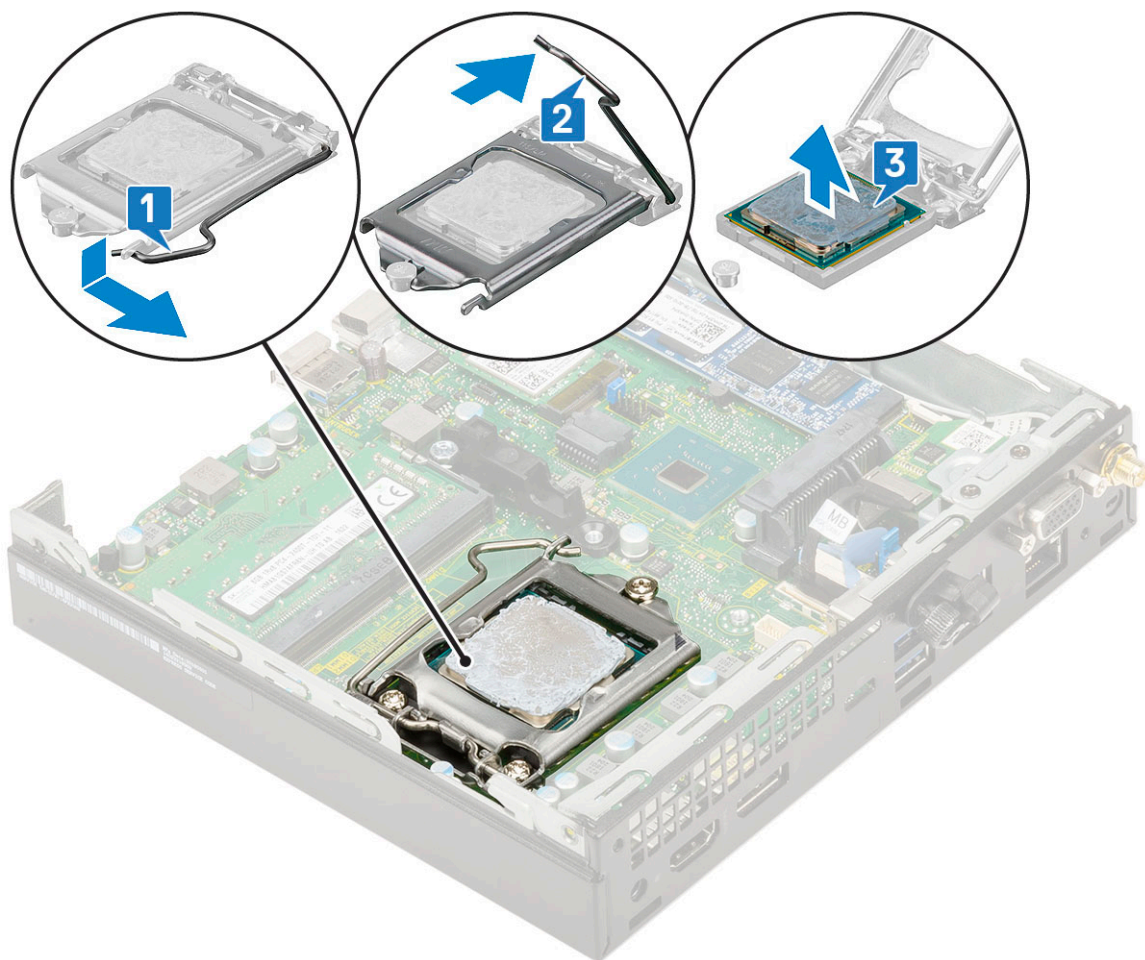

POZNÁMKA: Po demontáži procesor uložte do antistatického obalu, který umožňuje opakované použití, vrácení nebo dočasné uložení. Nedotýkejte se spodní části procesoru a vyhněte se poškození kontaktů procesoru. Dotýkejte se pouze okrajů procesoru.

Montáž procesoru

Kroky

1. Montáž procesoru:

a. Zarovnejte procesor se zdířkami na socketu.

⚠ VÝSTRAHA: K usazení procesoru nepoužívejte sílu. Pokud má procesor správnou polohu, lehce zapadne do socketu.

b. Zarovnejte kolík 1 na procesoru podle symbolu s trojúhelníkem na patici [1, 2].

c. Umístěte procesor do patice tak, aby byly kolíky na procesoru zarovnány se zdířkami na patici [3].

d. Zavřete ochranný kryt procesoru jeho zasunutím pod zadržovací šroub [4].

e. Přesuňte páčku patice dolů a zatlačením pod západku ji uzamkněte [5].

POZNÁMKA: Před namontováním chladiče nezapomeňte na procesor nanést teplovodivou pastu.

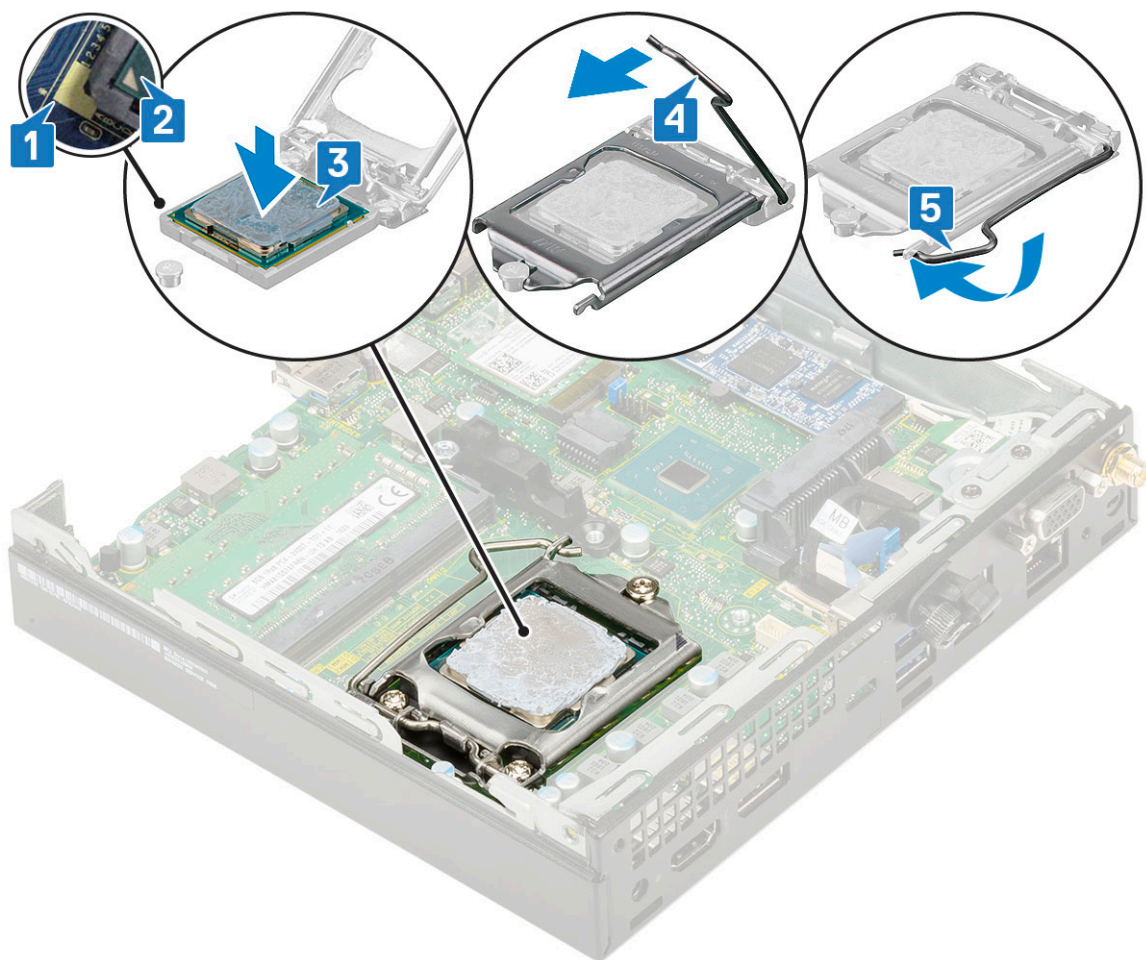

2. Namontujte následující součásti:
 - a. Chladič
 - b. Ventilátor chladiče
 - c. Sestava 2,5" pevného disku
 - d. Boční kryt
3. Postupujte podle pokynů v části [Po manipulaci uvnitř počítače](#).

karta WLAN

Demontáž karty WLAN

Kroky

1. Postupujte podle pokynů v části [Před manipulací uvnitř počítače](#).
2. Demontáž externích antén
 - a. Povolte šroub antény a vyjměte anténu z počítače.

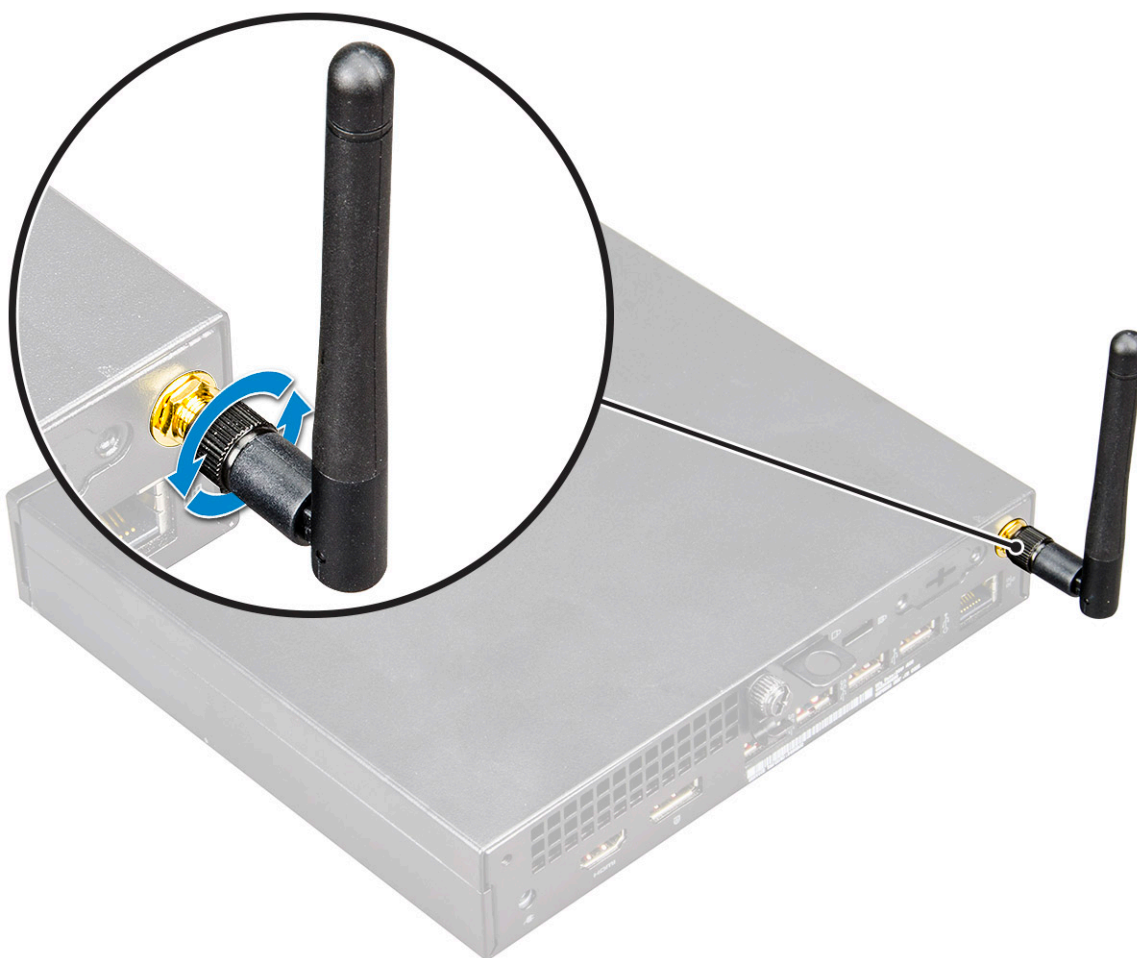

3. Demontujte následující součásti:
 - a. [Boční kryt](#)
 - b. [Sestava 2,5" pevného disku](#)
4. Postup demontáže karty WLAN:
 - a. Vyšroubujte šroub (M2X3,5), jímž je plastová úchytka připevněna ke kartě WLAN [1].
 - b. Vyjměte plastový výčnělek, abyste se dostali k anténním kabelům WLAN [2].
 - c. Odpojte anténní kabely WLAN od konektorů na kartě WLAN [3].
 - d. Zvedněte kartu WLAN a vyjměte ji z konektoru na základní desce [4].

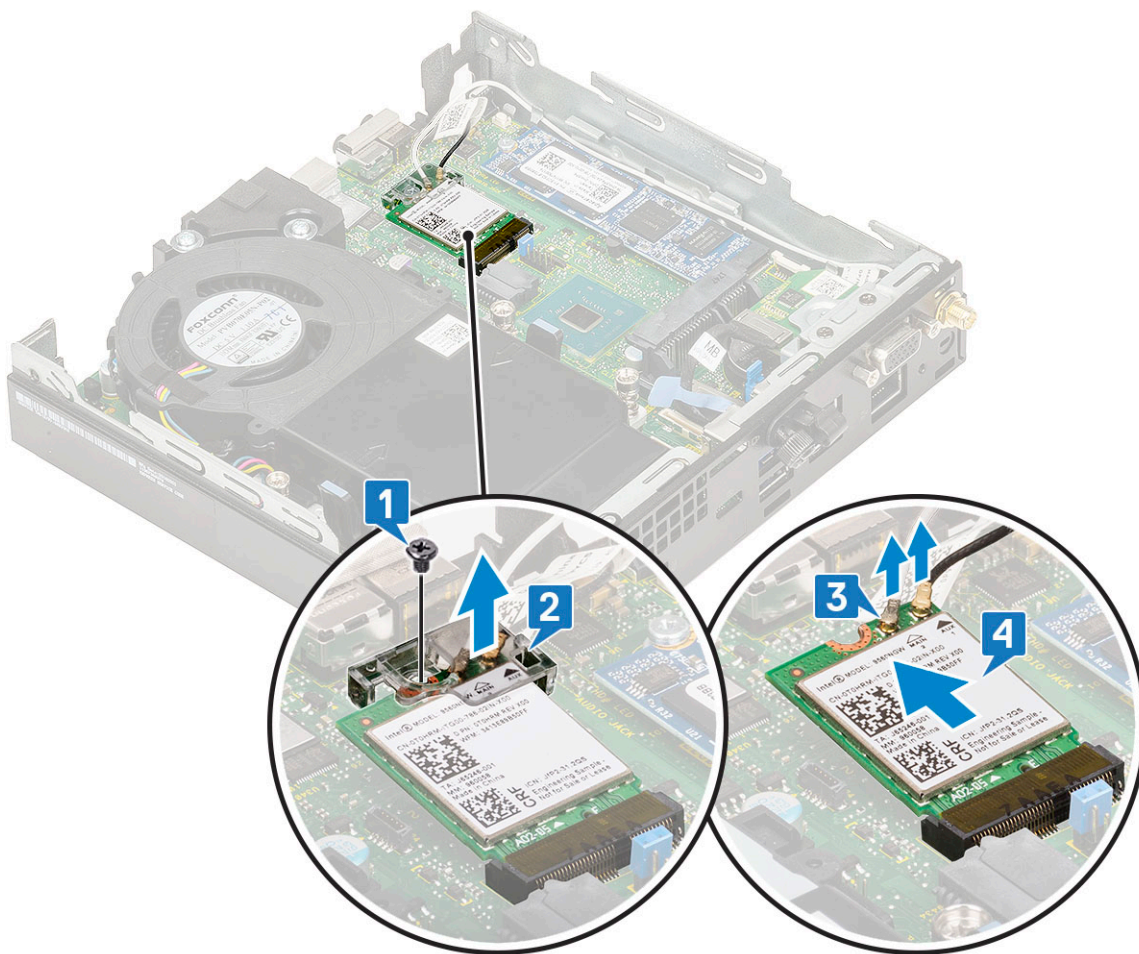

Montáž karty sítě WLAN

Kroky

1. Montáž karty sítě WLAN:
 - a. Vložte kartu WLAN do konektoru na základní desce [1].
 - b. Připojte anténní kabely WLAN ke konektorům na kartě WLAN [2].
 - c. Umístěte plastovou úchytku a upevněte kabely WLAN. [3]
 - d. Zašroubujte šroub (M2X3,5), jímž je plastová úchytka připevněna ke kartě WLAN [4].

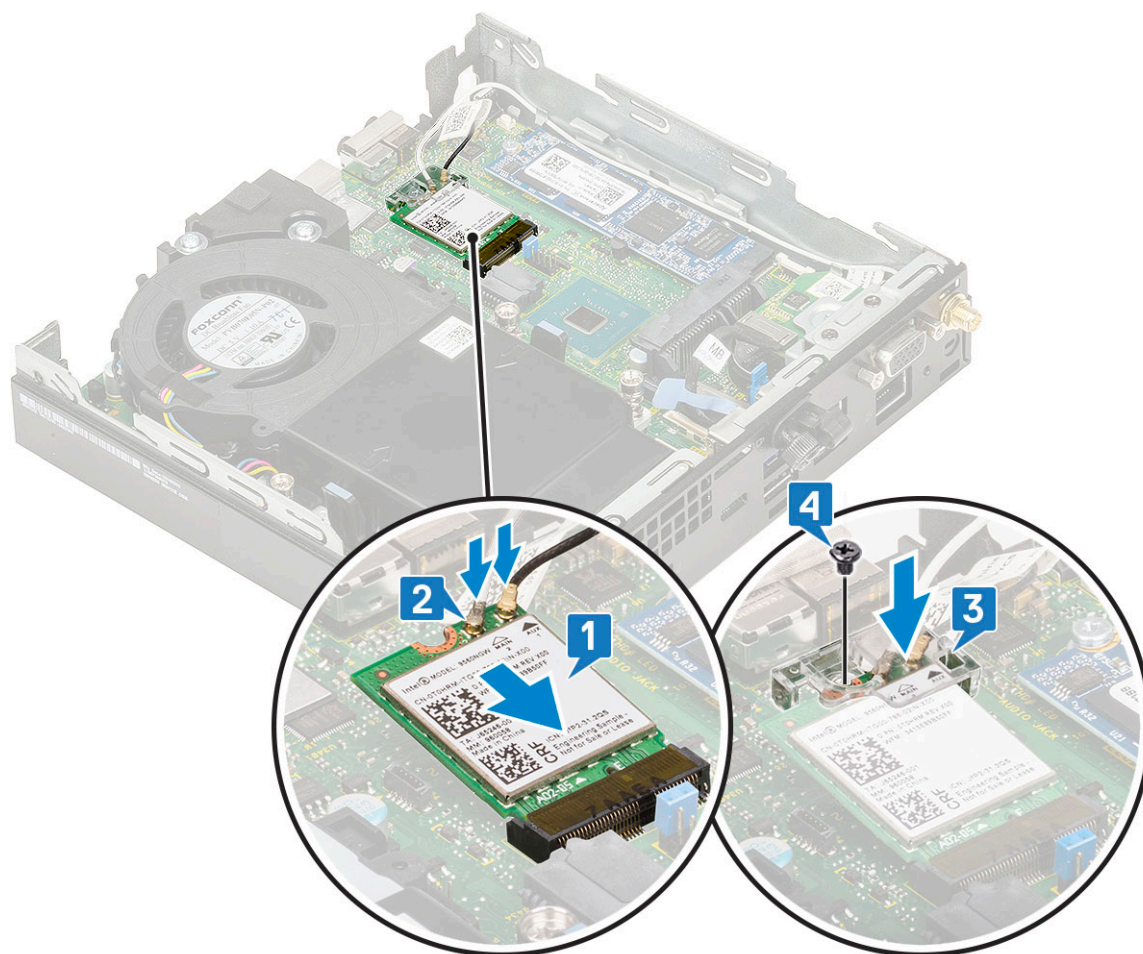

2. Namontujte následující součásti:
 - a. Sestava 2,5" pevného disku
 - b. Boční kryt
3. Montáž externích antén
 - a. Pomocí anténních šroubů připevněte anténu k počítači.

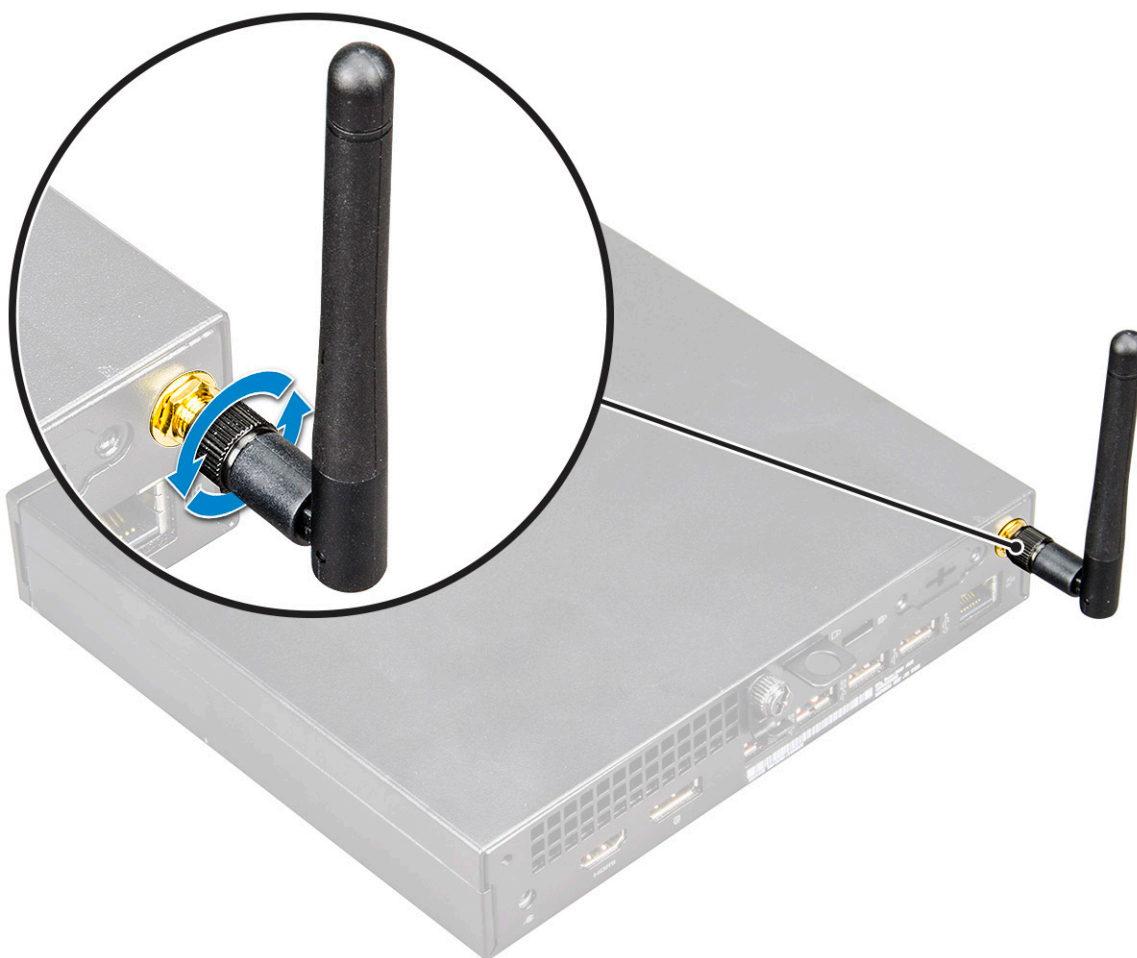

4. Postupujte podle pokynů v části [Po manipulaci uvnitř počítače](#).

Disk SSD M.2 PCIe

Demontáž karty SSD M.2 PCIe

O této úloze

 **POZNÁMKA:** Pokyny platí také pro disk SSD M.2 SATA.

Kroky

1. Postupujte podle pokynů v části [Před manipulací uvnitř počítače](#).
2. Demontujte následující součásti:
 - a. [Boční kryt](#)
 - b. [Sestava 2,5" pevného disku](#)
3. Postup demontáže disku SSD M.2 PCIe:
 - a. Odstraňte jeden šroub (M2x3,5), kterým je disk SSD M.2 PCIe připevněn k základní desce [1].
 - b. Nadzdvihněte disk SSD PCIe a vytáhněte jej z jeho konektoru na základní desce [2].

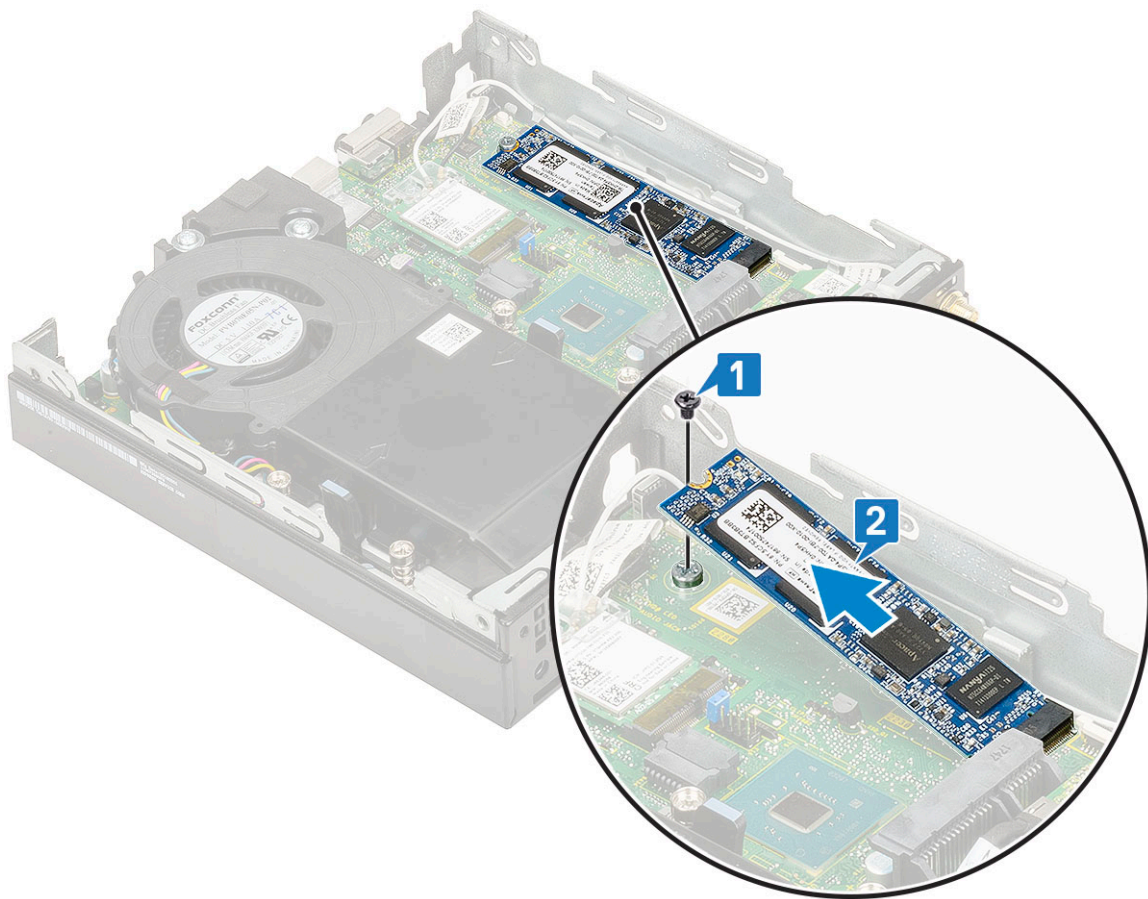

Montáž karty SSD M.2 PCIe

O této úloze

 **POZNÁMKA:** Pokyny platí také pro disk SSD M.2 SATA.

Kroky

1. Montáž disku SSD M.2 PCIe:
 - a. Vložte disk SSD M.2 PCIe do konektoru na základní desce [1].
 - b. Zašroubujte jeden šroub (M2x3,5), kterým je disk SSD M.2 PCIe připevněn k základní desce [2].

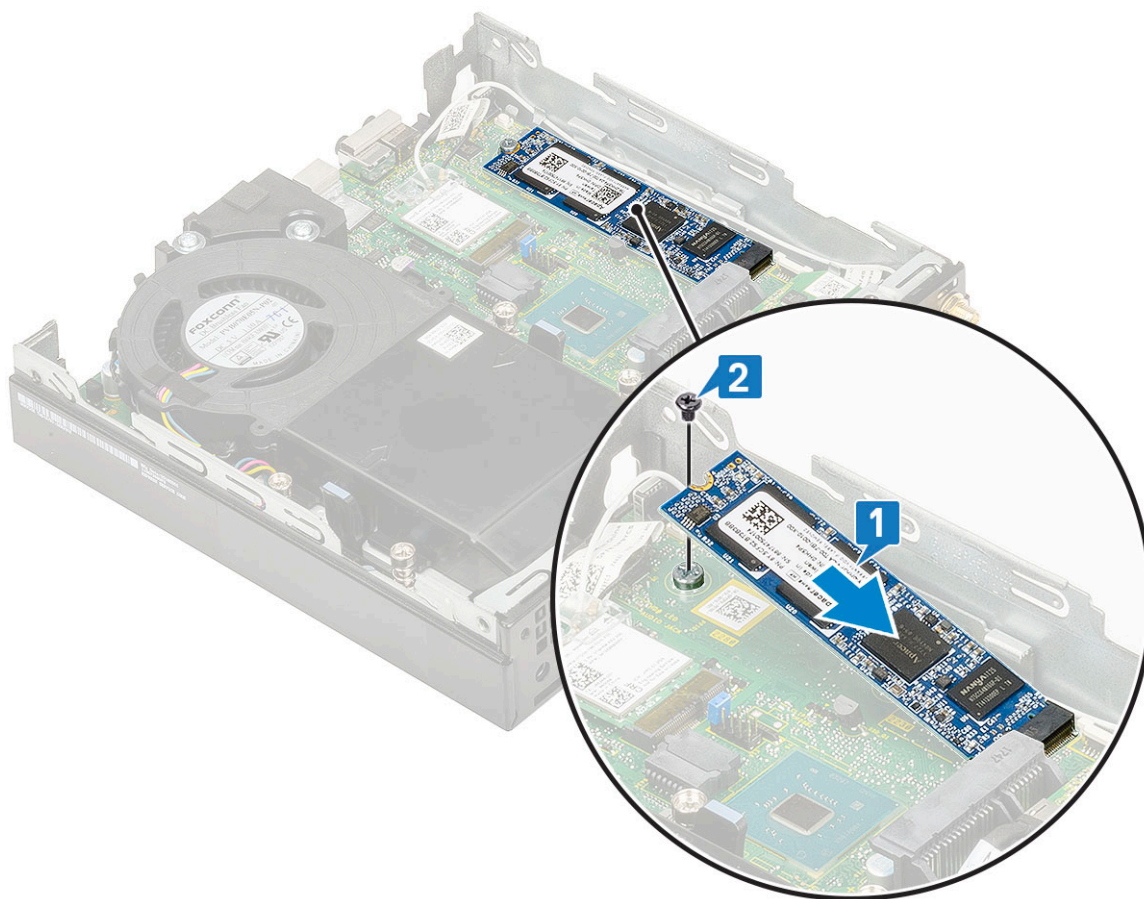

2. Namontujte následující součásti:
 - a. Sestava 2,5" pevného disku
 - b. Boční kryt
3. Postupujte podle pokynů v části [Po manipulaci uvnitř počítače](#).

Volitelný modul

Demontáž volitelného modulu

Kroky

1. Postupujte podle pokynů v části [Před manipulací uvnitř počítače](#).
2. Demontujte následující součásti:
 - a. Boční kryt
 - b. Sestava 2,5" pevného disku
3. Vyjmutí volitelné karty:
 - a. Odpojte kabel volitelné karty z konektoru na základní desce [1].
 - b. Vyšroubujte dva šrouby (M2x3,5) a dva šrouby zajišťující volitelnou kartu k šasi systému [2, 3].

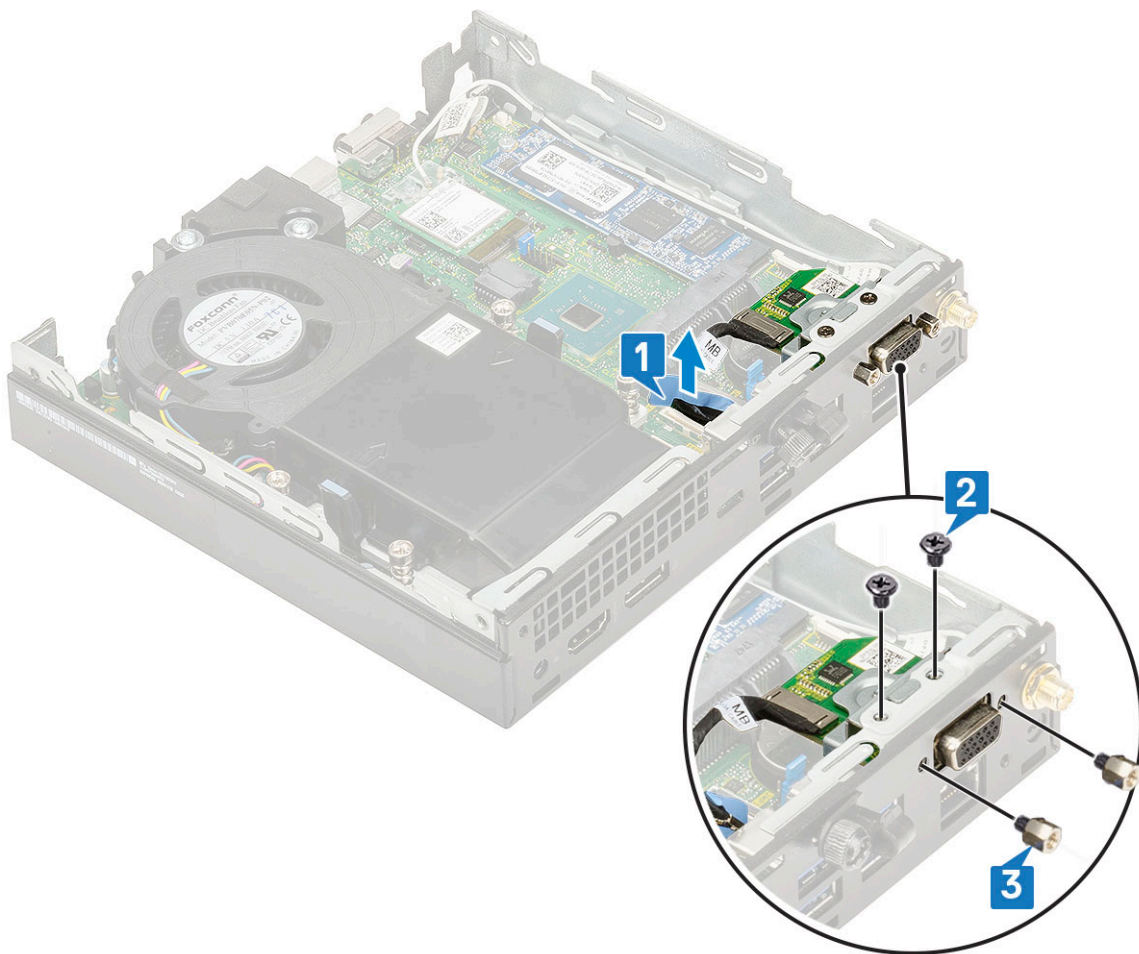

c. Vytáhněte a zvedněte volitelnou kartu ze systému.

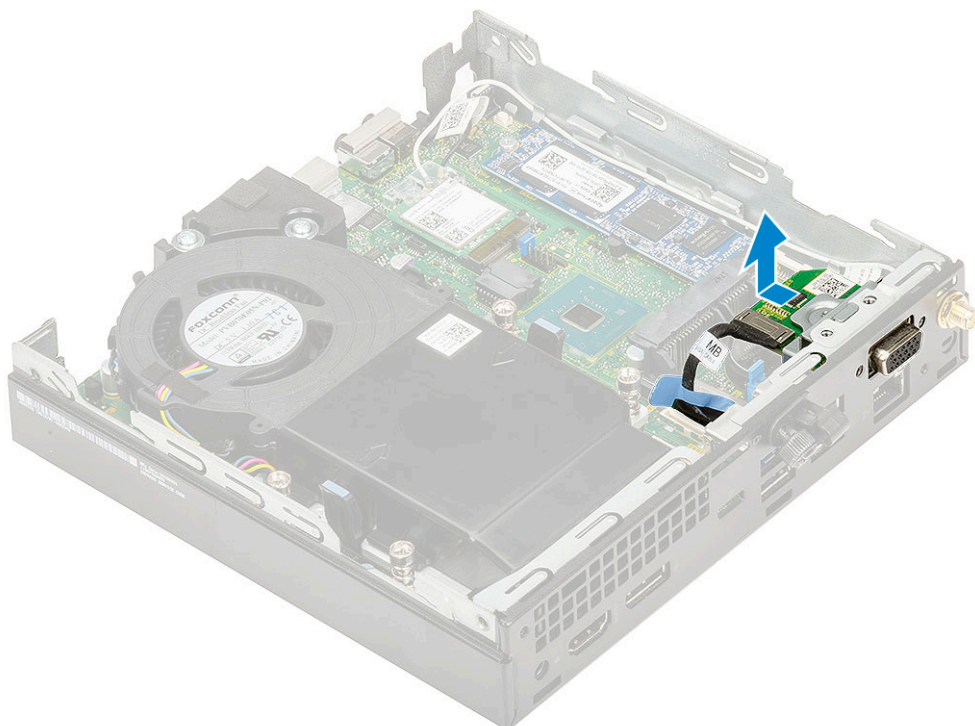

Montáž volitelného modulu

Kroky

1. Montáž volitelné karty:
 - a. Položte a zarovnejte volitelnou kartu do systému.

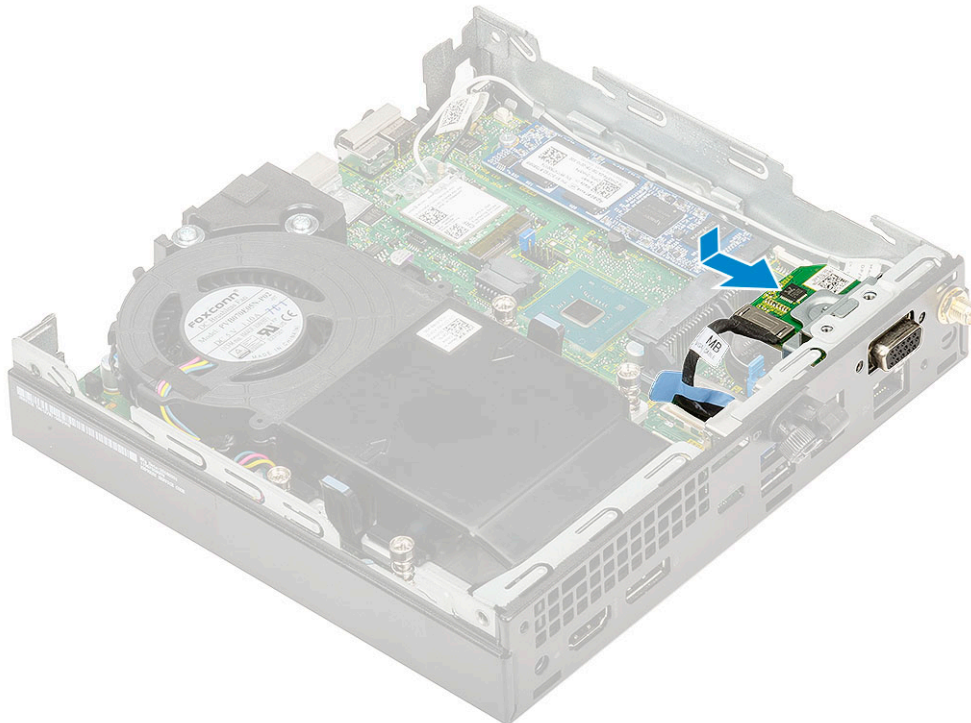

- b. Zašroubujte dva šrouby (M2x3,5) a dva šrouby zajišťující volitelnou kartu k šasi systému [1, 2].
 - c. Připojte kabel volitelné karty ke konektoru na základní desce [3].

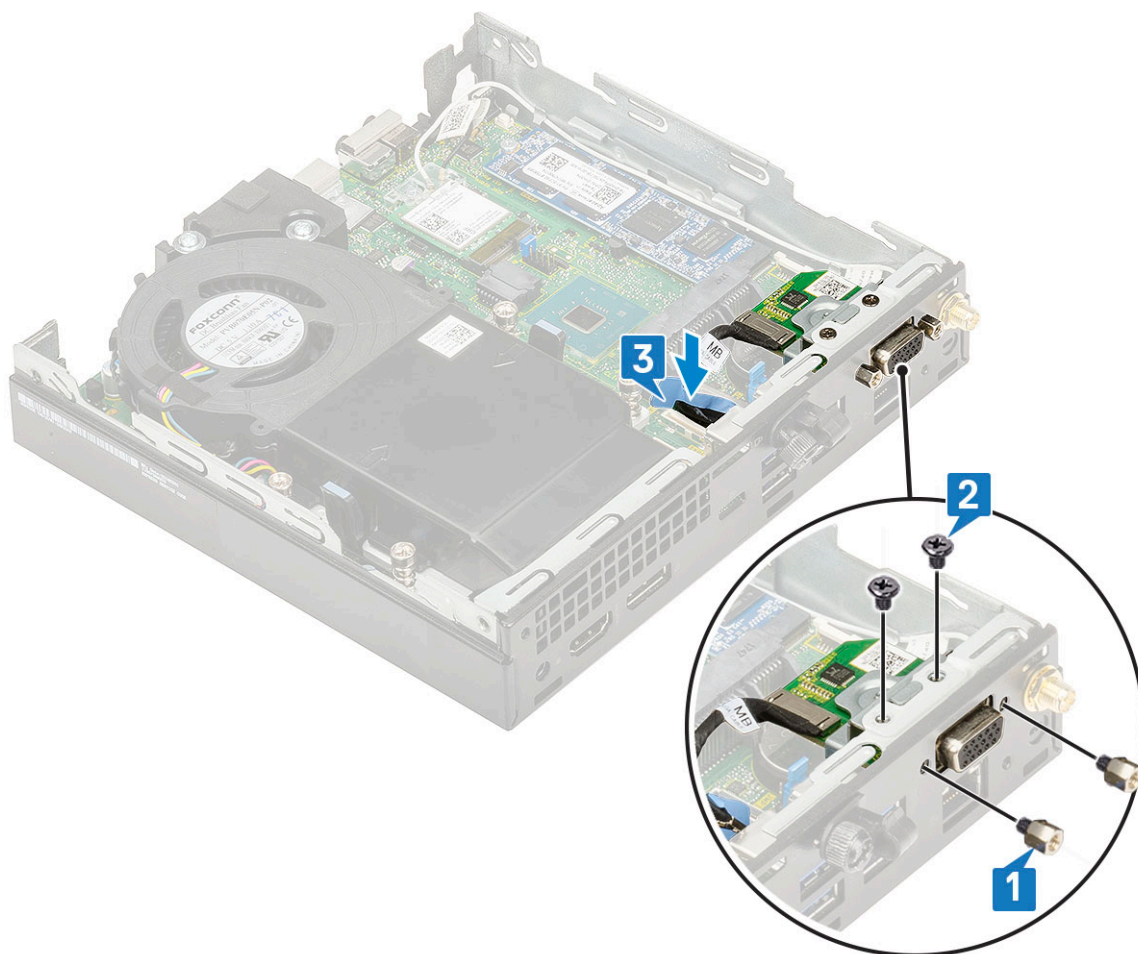

2. Namontujte následující součásti:
 - a. Boční kryt
 - b. Sestava 2,5" pevného disku
3. Postupujte podle pokynů v části [Po manipulaci uvnitř počítače](#).

Knoflíková baterie

Demontáž knoflíkové baterie

Kroky

1. Postupujte podle pokynů v části [Před manipulací uvnitř počítače](#).
2. Demontujte následující součásti:
 - a. Boční kryt
3. Postup vyjmutí knoflíkové baterie:
 - a. Zatlačte na západku, dokud knoflíková baterie nevyskočí z patice [1].
 - b. Vyjměte knoflíkovou baterii ze základní desky [2].

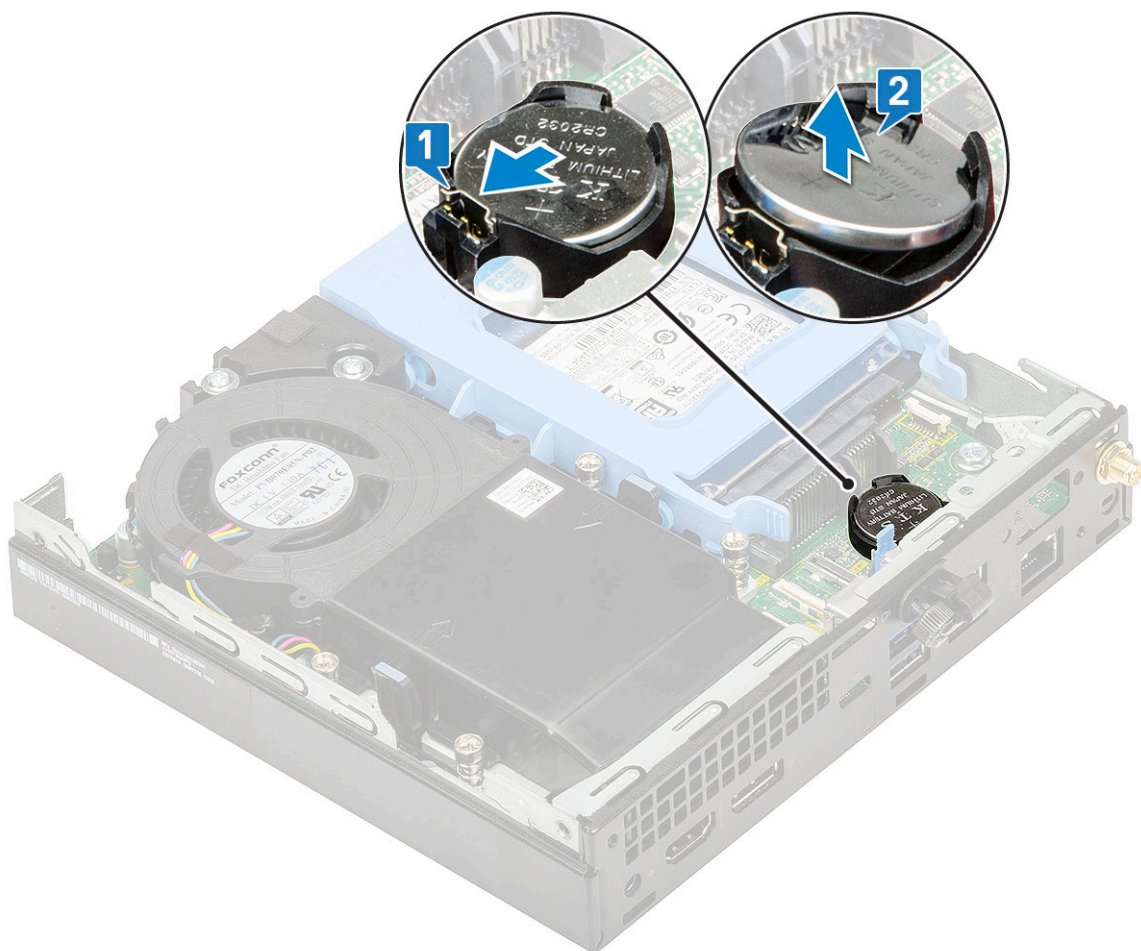

Montáž knoflíkové baterie

Kroky

1. Montáž knoflíkové baterie:
 - a. Uchopte knoflíkovou baterii tak, aby znaménko „+“ směřovalo nahoru, a zasuňte ji pod bezpečnostní svorky na kladné straně konektoru na základní desce [1].
 - b. Zatlačte baterii směrem dolů do konektoru tak, aby zapadla na své místo [2].

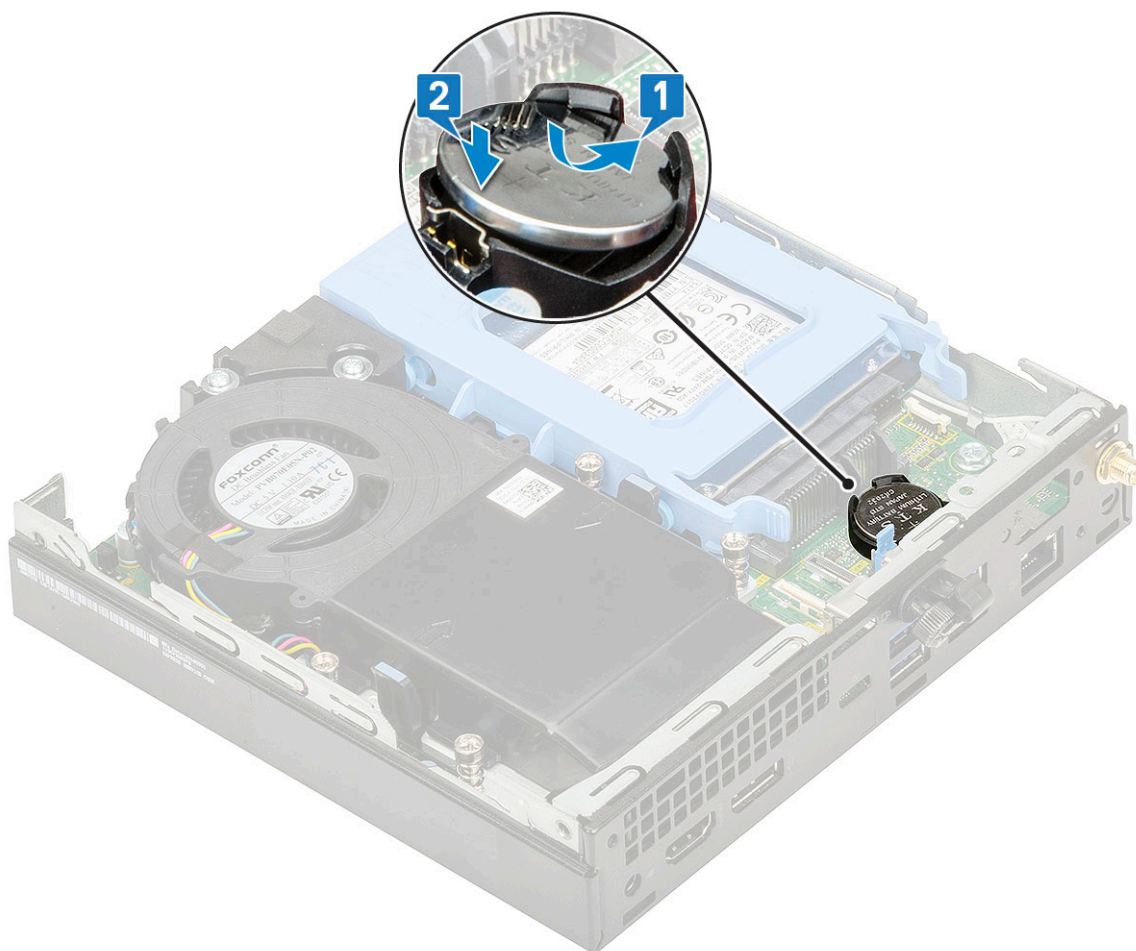

2. Namontujte následující součásti:
 - a. Boční kryt
3. Postupujte podle pokynů v části [Po manipulaci uvnitř počítače](#).

Základní deska

Vyjmutí základní desky

Kroky

1. Postupujte podle pokynů v části [Před manipulací uvnitř počítače](#).
2. Demontujte následující součásti:
 - a. Boční kryt
 - b. Sestava 2,5" pevného disku
 - c. Ventilátor chladiče
 - d. WLAN
 - e. Disk SSD M.2 PCIe
 - f. Paměťový modul
 - g. Volitelný modul
 - h. Chladič
 - i. Procesor
3. Demontáž opěrky adaptéru pevného disku:
 - a. Vyšroubujte šroub, který upevňuje opěrku adaptéru pevného disku k základní desce [1].
 - b. Vyjměte opěrku adaptéru pevného disku ze základní desky [2].

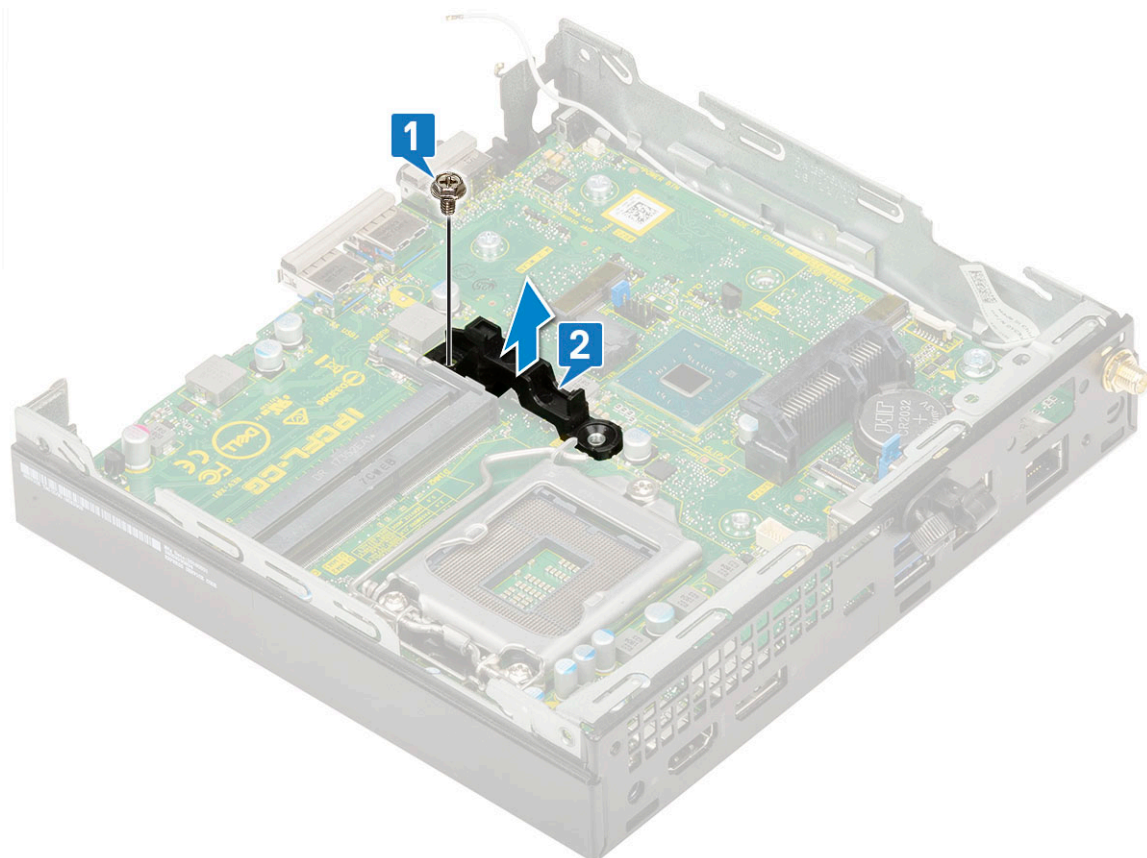

4. Postup demontáže základní desky:

- a. Vyměňte dva šrouby (M3x4) [1] a tři šrouby (6-32x5,4) [2], jimiž je základní deska připevněna k systému.

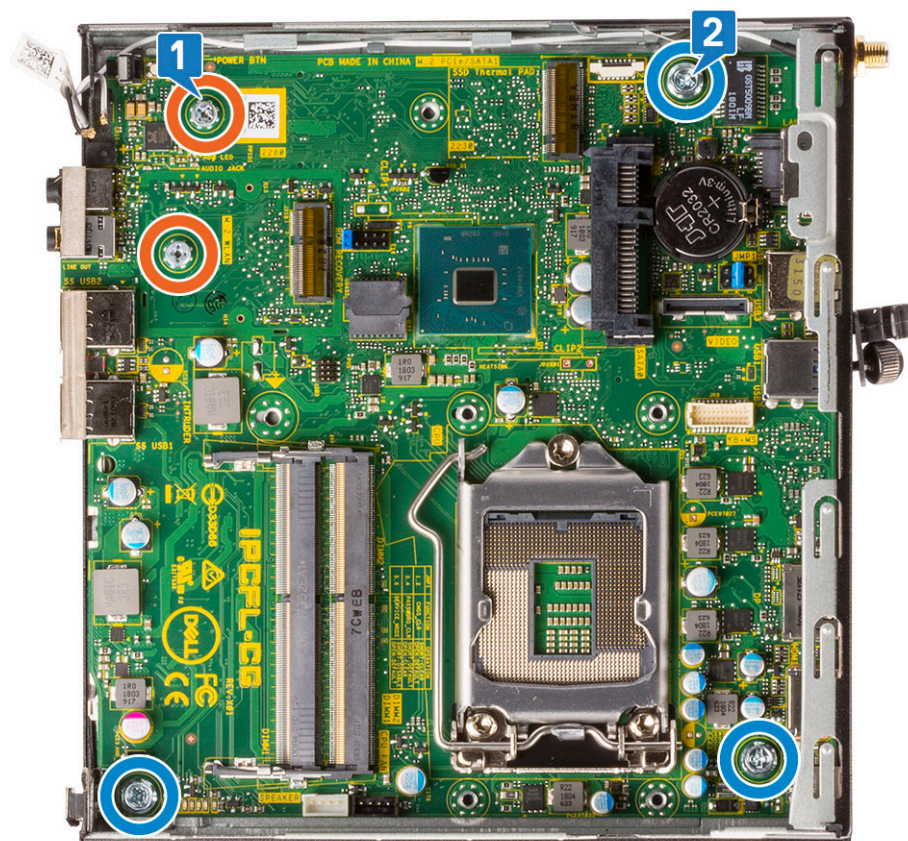

- b. Vysuňte základní desku, abyste uvolnili konektory na zadní straně počítače [1].

c. Vysuňte základní desku z počítače [2].

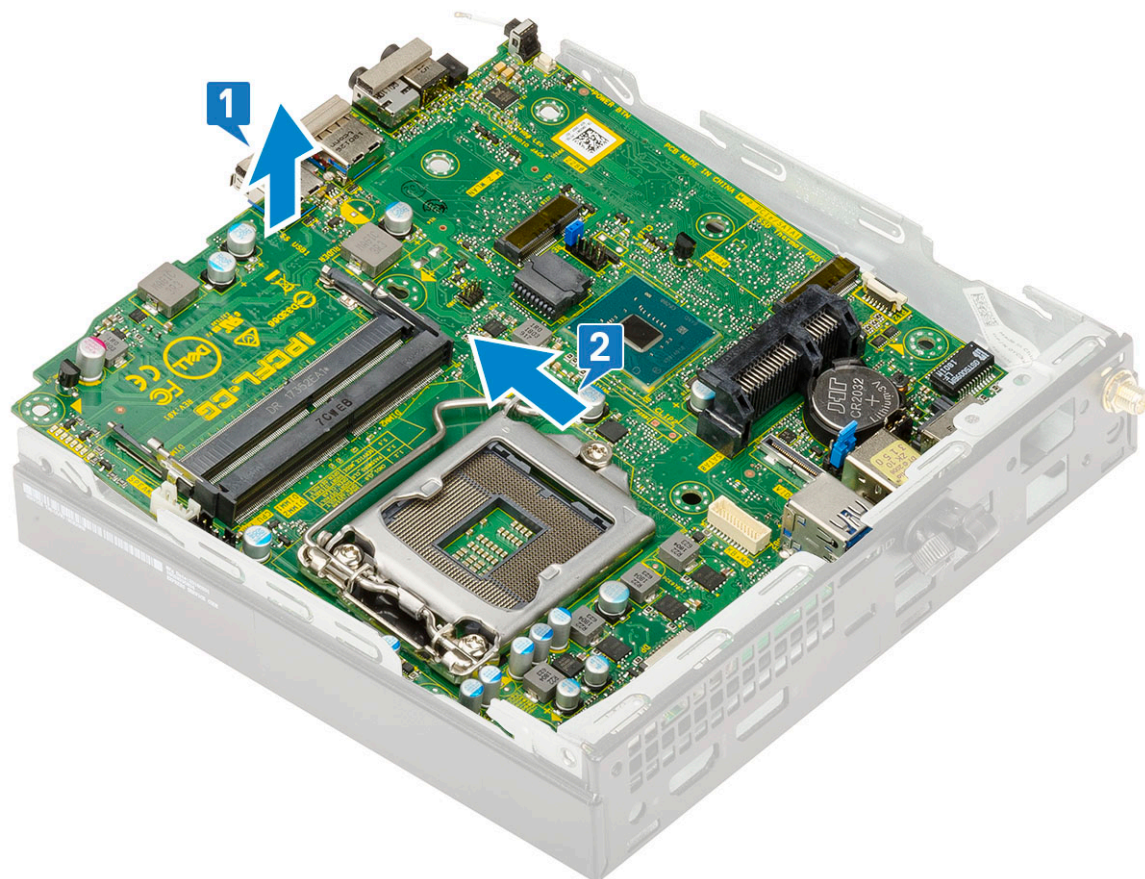

Montáž základní desky

Kroky

1. Postup montáže základní desky:
 - a. Uchopte základní desku po stranách a přiložte ji pod úhlem k zadní stěně systému.
 - b. Vložte základní desku do systému tak, aby konektory na zadní straně základní desky byly zarovnané s výčnělky na šasi a současně aby otvory pro šrouby na základní desce byly zarovnané s otvory v systému [1, 2].

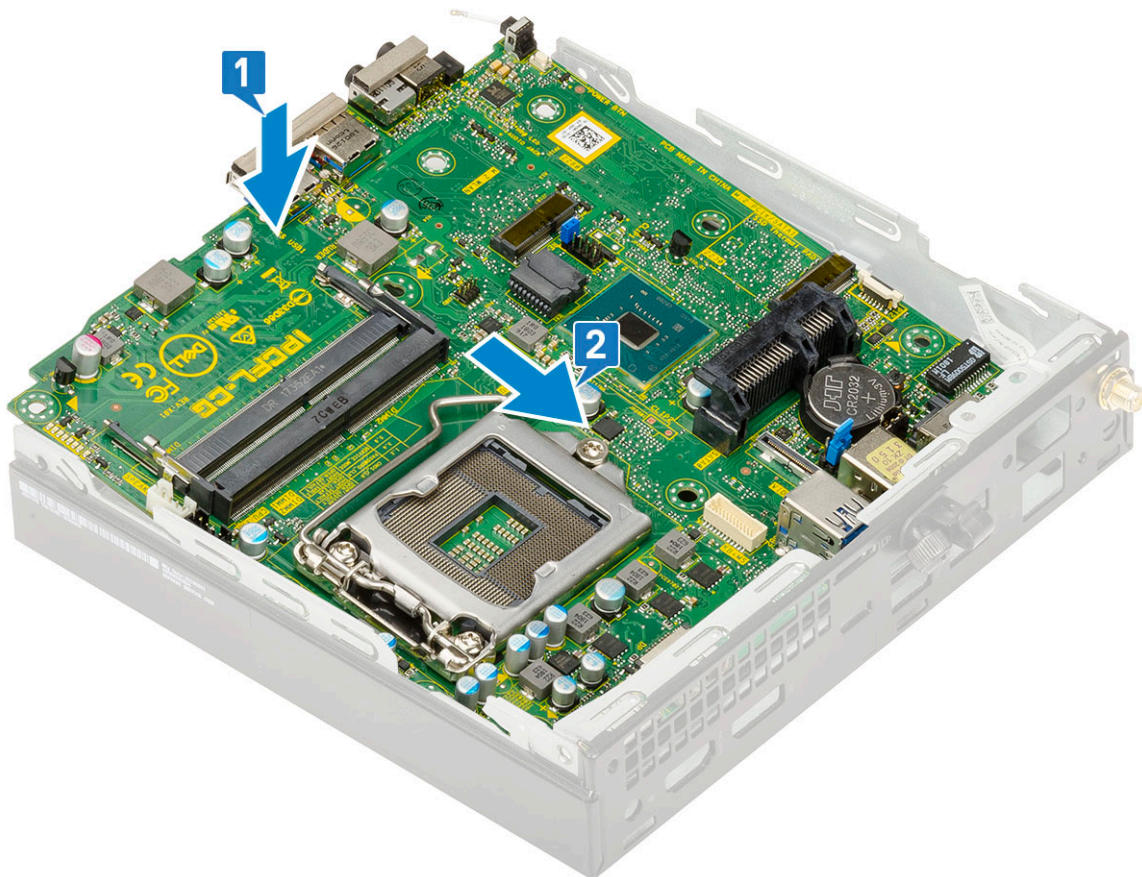

c. Zašroubujte dva šrouby (M3x4) [1] a tři šrouby (6-32x5,4) [2], jimiž je základní deska připevněna k systému.

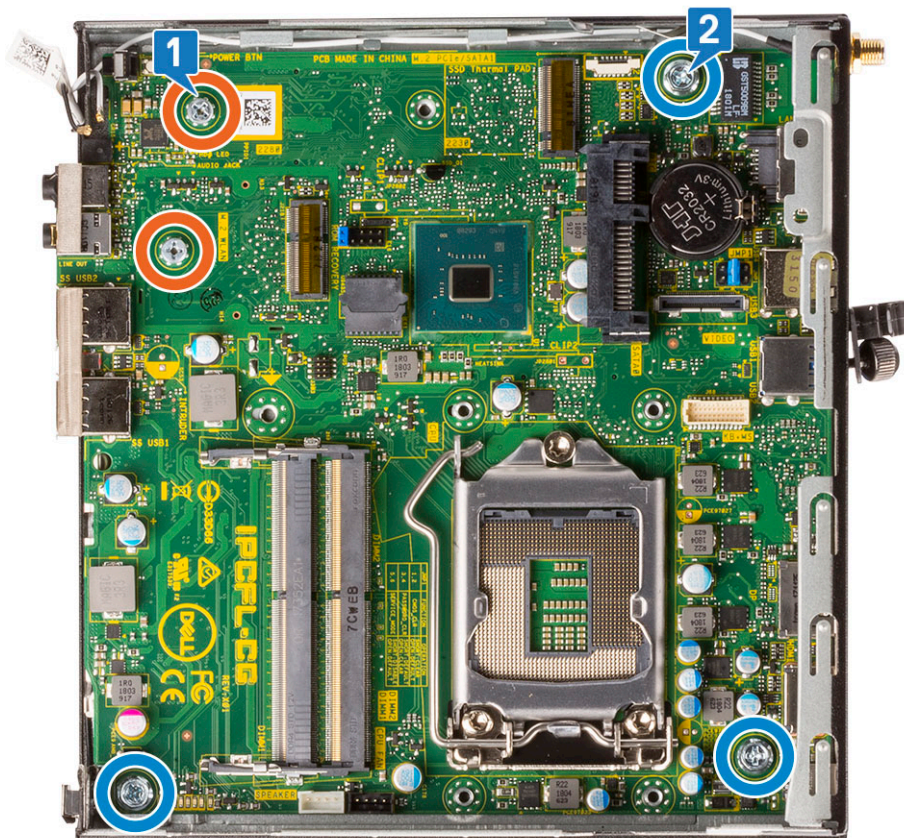

d. Položte opěrku adaptéru pevného disku na základní desku [1].

- e. Zašroubujte šroub, který upevňuje opěrku adaptéru pevného disku k základní desce [2].

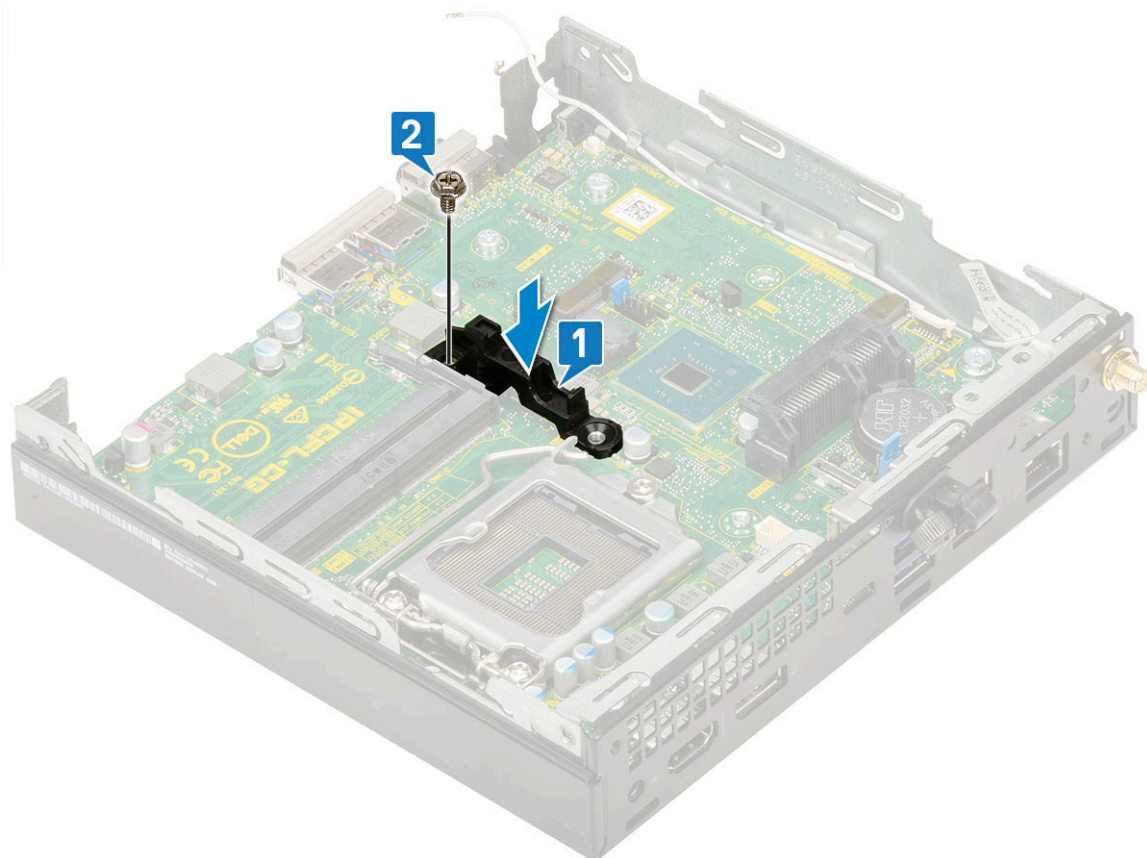

2. Namontujte následující součásti:
- a. [Procesor](#)

Řešení potíží

Témata:

- Kontrola výkonu nástroje Dell SupportAssist před spuštěním operačního systému
- Diagnostika
- Chybové zprávy diagnostiky
- Zprávy o chybách systému
- Obnovení operačního systému
- Možnosti záložních médií a obnovy
- Funkce Real Time Clock (RTC Reset)
- Restart napájení sítě Wi-Fi

Kontrola výkonu nástroje Dell SupportAssist před spuštěním operačního systému

O této úloze

Diagnostika SupportAssist (známá také jako diagnostika systému) provádí celkovou kontrolu hardwaru. Diagnostika Dell SupportAssist s kontrolou výkonu systému před spuštěním je integrována do systému BIOS a je spouštěna interně systémem BIOS. Integrovaná diagnostika systému poskytuje sadu možností pro konkrétní zařízení nebo jejich skupiny a umožní vám:

- Spouštět testy automaticky nebo v interaktivním režimu
- Opakovat testy
- Zobrazit nebo ukládat výsledky testů
- Procházet testy a využitím dalších možností testu získat dodatečné informace o zařízeních, u kterých test selhal.
- Prohlížet stavové zprávy s informacemi o úspěšném dokončení testu
- Prohlížet chybové zprávy s informacemi o problémech, ke kterým během testu došlo

 **POZNÁMKA:** Některé testy pro konkrétní zařízení vyžadují zásah uživatele. Při provádění diagnostických testů buďte vždy přítomni u terminálu počítače.

Další informace najdete v článku znalostní databáze [000180971](#).

Spuštění kontroly výkonu nástrojem SupportAssist před spuštěním operačního systému

Kroky

1. Zapněte počítač.
2. Během spouštění počítače vyčkejte na zobrazení loga Dell a stiskněte klávesu F12.
3. Na obrazovce se spouštěcí nabídkou vyberte možnost **Diagnostika**.
4. Klikněte na šipku v levém dolním rohu.
Zobrazí se úvodní obrazovka diagnostiky.
5. Klikněte na šipku v pravém dolním rohu a přejděte na výpis stránek.
Zobrazí se detekované položky.
6. Chcete-li spustit diagnostický test u konkrétního zařízení, stiskněte klávesu Esc a kliknutím na tlačítko **Ano** diagnostický test ukončete.
7. V levém podokně vyberte požadované zařízení a klepněte na tlačítko **Spustit testy**.
8. V případě jakéhokoli problému se zobrazí chybové kódy.
Chybový kód a ověřovací číslo si poznamenejte a obraťte se na společnost Dell.

Diagnostika

Test POST (Power On Self Test) počítače se provádí před zahájením procesu spouštění a zajišťuje, aby počítač splňoval základní požadavky a hardware správně fungoval. Když počítač testem POST projde, pokračuje spouštění v normálním režimu. Pokud však počítač testem POST neprojde, oznámí to během spouštění řadou kódů na indikátorech LED. Systémový indikátor LED je součástí vypínače.

Následující tabulka popisuje různé vzory blikání a jejich význam.

Tabulka 3. Souhrn stavů indikátoru LED napájení

Stav oranžové kontrolky LED	Stav bílé kontrolky LED	Stav systému	Poznámky
Nesvítí	Nesvítí	S4, S5	<ul style="list-style-type: none"> Hibernace nebo odložení na disk (S4) Napájení vypnuto (S5)
Nesvítí	Bliká	S1, S3	Systém je ve stavu nízké spotřeby – S1 nebo S3. Neznačí to závadu.
Předchozí stav	Předchozí stav	S3, bez PWRGD_PS	Tento záznam umožňuje prodlevu při přechodu z aktivního stavu SLP_S3# do neaktivního stavu PWRGD_PS.
Bliká	Nesvítí	S0, bez PWRGD_PS	Chyba zavádění – počítač je napájen a napájení ze zdroje je v pořádku. Zařízení může být vadné nebo nesprávně nainstalované. Diagnostiku vzoru oranžově blikajícího indikátoru a možné závady naleznete v následující tabulce.
Svítí	Nesvítí	S0, bez PWRGD_PS, načtení kódu = 0	Chyba zavádění – chybový stav systému, včetně napájecího zdroje Pouze větev +5VSB napájecího zdroje funguje správně.
Nesvítí	Svítí	S0, bez PWRGD_PS, načtení kódu = 1	Indikuje, že hostitelský systém BIOS začal s exekucí a lze nyní zapisovat do registru LED.

Tabulka 4. Oranžová blikající kontrolka LED indikuje poruchy

Stav oranžové kontrolky LED	Stav bílé kontrolky LED	Stav systému	Poznámky
2	1	Vadná základní deska	Vadná základní deska – řádky A, G, H a J v tabulce 12.4 parametrů SIO – kontrolky Pre-Post [40]
2	2	Vadná základní deska, napájecí zdroj nebo kabeláž	Vadná základní deska, napájecí zdroj nebo kabeláž – řádky B, C a D tabulky 12.4 parametrů SIO [40]
2	3	Vadná základní deska, paměti DIMM nebo procesor	Vadná základní deska, paměti DIMM nebo procesor – řádky F a K tabulky 12.4 parametrů SIO [40]
2	4	Vadná knoflíková baterie	Vadná knoflíková baterie – řádek M tabulky 12.4 parametrů SIO [40]

Tabulka 5. Stavy pod kontrolou hostitelského systému BIOS

Stav oranžové kontrolky LED	Stav bílé kontrolky LED	Stav systému	Poznámky
2	5	Stav 1 systému BIOS	Kód BIOS Post (starý vzorec LED 0001) narušený systém BIOS.
2	6	Stav 2 systému BIOS	Kód BIOS Post (starý vzorec LED 0010) špatná konfigurace procesoru nebo závada procesoru.
2	7	Stav 3 systému BIOS	Kód BIOS Post (starý vzorec LED 0011) probíhající konfigurace paměti. Byly rozpoznány vhodné paměťové moduly, došlo však k selhání.
3	1	Stav 4 systému BIOS	Kód BIOS Post (starý vzorec LED 0100) Kombinace konfigurace nebo závady zařízení PCI s konfigurací nebo závadou podřízeného grafického systému. Systém BIOS pro eliminaci grafického kódu 0101.
3	2	Stav 5 systému BIOS	Kód BIOS Post (starý vzorec LED 0110) kombinace konfigurace nebo závady úložiště a USB. Systém BIOS pro eliminaci kódu USB 0111.
3	3	Stav 6 systému BIOS	Kód BIOS Post (starý vzorec LED 1000) konfigurace paměti, paměť nezjištěna.
3	4	Stav 7 systému BIOS	Kód BIOS Post (starý vzorec LED 1001) závažná chyba základní desky.
3	5	Stav 8 systému BIOS	Kód BIOS Post (starý vzorec LED 1010) konfigurace paměti, nekompatibilní moduly nebo neplatná konfigurace.
3	6	Stav 9 systému BIOS	Kód BIOS Post (starý vzorec LED 1011) kombinace kódů „Jiné aktivity před videem a konfigurace zdroje“. Systém BIOS pro eliminaci kódu 1100.
3	7	Stav 10 systému BIOS	Kód BIOS Post (starý vzorec LED 1110) Další aktivita pre-post, procedura po inicializaci grafiky.

Chybové zprávy diagnostiky

Tabulka 6. Chybové zprávy diagnostiky

Chybové zprávy	Popis
AUXILIARY DEVICE FAILURE	Dotyková podložka nebo externí myš mohou být vadné. U externí myši zkontrolujte, zda je kabel připojen. Povolte možnost Pointing Device (Polohovací zařízení) v programu nastavení systému.

Tabulka 6. Chybové zprávy diagnostiky (pokračování)

Chybové zprávy	Popis
BAD COMMAND OR FILE NAME	Ujistěte se, že jste příkaz zadali správně, že jste vložili mezery na správná místa a že jste uvedli správnou cestu k souboru.
CACHE DISABLED DUE TO FAILURE	Primární vyrovnávací paměť v mikroprocesoru selhala. Kontaktujte společnost Dell
CD DRIVE CONTROLLER FAILURE	Optická jednotka nereaguje na příkazy z počítače.
DATA ERROR	Pevný disk nemůže číst data.
DECREASING AVAILABLE MEMORY	Jeden nebo více paměťových modulů může být poškozeno nebo nesprávně vloženo. Znovu nainstalujte paměťové moduly a v případě potřeby je vyměňte.
DISK C: FAILED INITIALIZATION	Inicializace pevného disku se nezdařila. Spusťte testy pevného disku v nástroji Dell Diagnostics (viz část) .
DRIVE NOT READY	Aby mohla operace pokračovat, je třeba nainstalovat pevný disk. Vložte pevný disk do diskové přihrádky.
ERROR READING PCMCIA CARD	Počítač nemůže rozpoznat kartu ExpressCard. Vložte kartu znovu nebo vyzkoušejte jinou kartu.
EXTENDED MEMORY SIZE HAS CHANGED	Množství paměti zaznamenané ve stálé paměti NVRAM neodpovídá paměti nainstalované v počítači. Restartujte počítač. Objeví-li se chyba znovu, kontaktujte společnost Dell .
THE FILE BEING COPIED IS TOO LARGE FOR THE DESTINATION DRIVE	Soubor, který se pokoušíte kopírovat, je příliš velký, aby se vešel na disk, nebo je disk plný. Zkuste soubor zkopírovat na jiný disk, nebo použít disk s větší kapacitou.
A FILENAME CANNOT CONTAIN ANY OF THE FOLLOWING CHARACTERS: \ / : * ? " < > -	Nepoužívejte tyto znaky v názvech souborů.
GATE A20 FAILURE	Paměťový modul může být uvolněný. Znovu nainstalujte paměťové moduly a v případě potřeby je vyměňte.
GENERAL FAILURE	Operační systém nemůže provést příkaz. Za zprávou většinou následují konkrétní informace – například For example, Printer out of paper. Take the appropriate action.
HARD-DISK DRIVE CONFIGURATION ERROR	Počítač nemůže rozpoznat typ disku. Vypněte počítač, vyjměte pevný disk a zaveďte počítač z disku CD. Potom počítač vypněte, znovu nainstalujte pevný disk a restartujte. Spusťte testy Hard Disk Drive (pevného disku) v nástroji Dell Diagnostics .
HARD-DISK DRIVE CONTROLLER FAILURE 0	Pevný disk nereaguje na příkazy z počítače. Vypněte počítač, vyjměte pevný disk a zaveďte počítač z disku CD. Potom počítač vypněte, znovu nainstalujte pevný disk a restartujte. Pokud problém přetrvává, zkuste použít jiný disk. Spusťte testy Hard Disk Drive (pevného disku) v nástroji Dell Diagnostics .
HARD-DISK DRIVE FAILURE	Pevný disk nereaguje na příkazy z počítače. Vypněte počítač, vyjměte pevný disk a zaveďte počítač z disku CD. Potom počítač vypněte, znovu nainstalujte pevný disk a restartujte. Pokud problém přetrvává, zkuste použít jiný disk. Spusťte testy Hard Disk Drive (pevného disku) v nástroji Dell Diagnostics .
HARD-DISK DRIVE READ FAILURE	Pevný disk může být poškozený. Vypněte počítač, vyjměte pevný disk a zaveďte počítač z disku CD. Potom počítač vypněte, znovu nainstalujte pevný disk a restartujte. Pokud problém přetrvává, zkuste použít jiný disk. Spusťte testy Hard Disk Drive (pevného disku) v nástroji Dell Diagnostics .
INSERT BOOTABLE MEDIA	Operační systém se snaží spustit na nespustitelném médium, např. optickou jednotku. Vložte spouštěcí médium. Vložte zaváděcí médium.

Tabulka 6. Chybové zprávy diagnostiky (pokračování)

Chybové zprávy	Popis
INVALID CONFIGURATION INFORMATION-PLEASE RUN SYSTEM SETUP PROGRAM	Informace o konfiguraci systému neodpovídají hardwarové konfiguraci. Zpráva se pravděpodobně zobrazí po instalaci paměťového modulu. Opravte odpovídající možnosti v programu nastavení systému.
KEYBOARD CLOCK LINE FAILURE	U externí klávesnice zkontrolujte, zda je kabel připojen. V programu Dell Diagnostics spusťte Keyboard Controller (Test řadiče klávesnice) .
KEYBOARD CONTROLLER FAILURE	U externí klávesnice zkontrolujte, zda je kabel připojen. Restartujte počítač a při zavádění se nedotýkejte klávesnice ani myši. V programu Dell Diagnostics spusťte Keyboard Controller (Test řadiče klávesnice) .
KEYBOARD DATA LINE FAILURE	U externí klávesnice zkontrolujte, zda je kabel připojen. V programu Dell Diagnostics spusťte Keyboard Controller (Test řadiče klávesnice) .
KEYBOARD STUCK KEY FAILURE	U externí klávesnice zkontrolujte, zda je kabel připojen. Restartujte počítač a při zavádění se nedotýkejte klávesnice ani myši. V programu Dell Diagnostics spusťte Keyboard Controller (Test řadiče klávesnice) .
LICENSED CONTENT IS NOT ACCESSIBLE IN MEDIADIRECT	Aplikace Dell MediaDirect nemůže ověřit ochranu Digital Rights Management (DRM) u souboru. Soubor nelze přehrát.
MEMORY ADDRESS LINE FAILURE AT ADDRESS, READ VALUE EXPECTING VALUE	Paměťový modul může být poškozený nebo nesprávně vložený. Znovu nainstalujte paměťové moduly a v případě potřeby je vyměňte.
MEMORY ALLOCATION ERROR	Software, který se pokoušíte spustit, je v konfliktu s operačním systémem, jiným programem nebo nástrojem. Vypněte počítač, počkejte 30 sekund a poté jej znovu zapněte. Run the program again. Pokud se chybová zpráva stále zobrazuje, podívejte se do dokumentace k softwaru.
MEMORY DOUBLE WORD LOGIC FAILURE AT ADDRESS, READ VALUE EXPECTING VALUE	Paměťový modul může být poškozený nebo nesprávně vložený. Znovu nainstalujte paměťové moduly a v případě potřeby je vyměňte.
MEMORY ODD/EVEN LOGIC FAILURE AT ADDRESS, READ VALUE EXPECTING VALUE	Paměťový modul může být poškozený nebo nesprávně vložený. Znovu nainstalujte paměťové moduly a v případě potřeby je vyměňte.
MEMORY WRITE/READ FAILURE AT ADDRESS, READ VALUE EXPECTING VALUE	Paměťový modul může být poškozený nebo nesprávně vložený. Znovu nainstalujte paměťové moduly a v případě potřeby je vyměňte.
NO BOOT DEVICE AVAILABLE	Počítač nemůže najít pevný disk. Pokud zavedení probíhá z pevného disku, ujistěte se, že je nainstalovaný, správně vložený a má zaváděcí oddíl.
NO BOOT SECTOR ON HARD DRIVE	Operační systém může být vadný, kontaktujte společnost Dell .
NO TIMER TICK INTERRUPT	uc1u200 Eip na základní desce může být poškozený. Spusťte testy System Set (pevného disku) v nástroji Dell Diagnostics .
NOT ENOUGH MEMORY OR RESOURCES. EXIT SOME PROGRAMS AND TRY AGAIN	Je otevřeno příliš mnoho programů. Zavřete všechna okna a otevřete program, který chcete použít.
OPERATING SYSTEM NOT FOUND	Chcete-li přinstalovat operační systém: Pokud problém potrvá, kontaktujte společnost Dell .
OPTIONAL ROM BAD CHECKSUM	Doplňková paměť ROM selhala. Kontaktujte společnost Dell .
SECTOR NOT FOUND	Operační systém nemůže najít sektor na pevném disku. Na pevném disku může být poškozen buď samotný sektor nebo tabulka

Tabulka 6. Chybové zprávy diagnostiky (pokračování)

Chybové zprávy	Popis
	FAT. Spusťte nástroj Windows pro kontrolu chyb a zkontrolujte strukturu souborů na pevném disku. Instrukce najdete ve Windows Help and Support (Nápovědě a podpoře systému Windows) (klepněte na tlačítko Start > Windows Help and Support (Nápověda a podpora)). Je-li vadné velké množství sektorů, proveďte zálohu dat (je-li to možné) a přeformátujte pevný disk.
SEEK ERROR	Operační systém nemůže najít konkrétní stopu na pevném disku.
SHUTDOWN FAILURE	uc1u200 Eip na základní desce může být poškozený. Spusťte testy System Set (pevného disku) v nástroji Dell Diagnostics . Pokud se zpráva opět zobrazí, kontaktujte společnost Dell .
TIME-OF-DAY CLOCK LOST POWER	Nastavení konfigurace systému je poškozeno. Připojte počítač k elektrické zásuvce a nabijte baterii. Pokud problém přetrvává, zkuste data obnovit tak, že spustíte a vzápětí ukončíte program nastavení systému. Pokud se zpráva opět zobrazí, kontaktujte společnost Dell .
TIME-OF-DAY CLOCK STOPPED	Rezervní baterie, která napájí nastavení konfigurace systému, možná potřebuje nabít. Připojte počítač k elektrické zásuvce a nabijte baterii. Pokud problém potrvá, kontaktujte společnost Dell .
TIME-OF-DAY NOT SET-PLEASE RUN THE SYSTEM SETUP PROGRAM	uc1u200 Eas nebo datum uložené v programu nastavení systému neodpovídá systémovým hodinám. Opravte nastavení data a času.
TIMER CHIP COUNTER 2 FAILED	uc1u200 Eip na základní desce může být poškozený. Spusťte testy System Set (pevného disku) v nástroji Dell Diagnostics .
UNEXPECTED INTERRUPT IN PROTECTED MODE	Řadič klávesnice může být poškozený nebo může být uvolněný paměťový modul. Spusťte testy System Memory (systémová paměť) a test Keyboard Controller (řadič klávesnice) v programu Dell Diagnostics nebo kontaktujte společnost Dell .
X:\ IS NOT ACCESSIBLE. THE DEVICE IS NOT READY	Vložte disk do mechaniky a akci zopakujte.

Zprávy o chybách systému

Tabulka 7. Zprávy o chybách systému

Systémové hlášení	Popis
Alert! Previous attempts at booting this system have failed at checkpoint [nnnn]. For help in resolving this problem, please note this checkpoint and contact Dell Technical Support. (Výstraha! Předchozí pokusy o spuštění systému selhaly v kontrolním bodě [nnnn]. Chcete-li tento problém vyřešit, poznamenejte si tento kontrolní bod a obraťte se na technickou podporu společnosti Dell.)	Počítači se třikrát po sobě nepodařilo dokončit spouštěcí proceduru v důsledku stejné chyby.
CMOS checksum error (Chyba kontrolního součtu CMOS)	RTC je resetováno, byly načteny výchozí hodnoty BIOS Setup (Nastavení systému BIOS) .
CPU fan failure (Porucha ventilátoru procesoru)	Došlo k poruše ventilátoru procesoru.
System fan failure (Porucha systémového ventilátoru)	Došlo k poruše systémového ventilátoru.
Hard-disk drive failure (Chyba pevného disku)	Pravděpodobně došlo k chybě pevného disku během testu POST.

Tabulka 7. Zprávy o chybách systému (pokračování)

Systémové hlášení	Popis
Keyboard failure (Chyba klávesnice)	Klávesnice má poruchu nebo není připojena. Pokud problém nevyřeší odpojení a připojení kabelu, použijte jinou klávesnici.
No boot device available (Není k dispozici žádné zaváděcí zařízení)	Na pevném disku není žádný zaváděcí oddíl, je uvolněn kabel pevného disku nebo není připojeno žádné zaváděcí zařízení. <ul style="list-style-type: none"> • Pokud je zaváděcím zařízením pevný disk, zkontrolujte, zda jsou k němu řádně připojeny kabely a zda je správně nainstalován a nastaven jako zaváděcí zařízení. • Přejděte k nastavení systému a zkontrolujte, zda jsou údaje o pořadí zaváděcích zařízení správné.
No timer tick interrupt (Nedošlo k přerušení časovače)	Čip na základní desce může být vadný nebo se jedná o poruchu základní desky.
NOTICE - Hard Drive SELF MONITORING SYSTEM has reported that a parameter has exceeded its normal operating range. Dell recommends that you back up your data regularly. A parameter out of range may or may not indicate a potential hard drive problem (UPOZORNĚNÍ - AUTODIAGNOSTICKÝ SYSTÉM MONITOROVÁNÍ DISKU ohlásil, že parametr překročil standardní provozní rozsah. Společnost Dell doporučuje, abyste prováděli pravidelné zálohování dat. Výskyt parametru odchylky od provozního rozsahu může, ale nemusí značit potenciální problém s pevným diskem.)	Došlo k chybě testu S.M.A.R.T a možná k poruše pevného disku.

Obnovení operačního systému

Jestliže se počítač ani opakovaných pokusech nemůže spustit do operačního systému, automaticky se spustí nástroj Dell SupportAssist OS Recovery.

Dell SupportAssist OS Recovery je samostatný nástroj, který se do počítačů Dell instaluje společně s operačním systémem Windows. Obsahuje nástroje pro diagnostiku a odstraňování problémů, k nimž může dojít předtím, než se počítač spustí do operačního systému. Umožňuje zjistit problémy s hardwarem, opravit počítač, provést zálohování souborů nebo obnovit počítač do továrního nastavení.

Nástroj lze také stáhnout z webové stránky podpory Dell Support a vyřešit problémy s počítačem v případě, že se jej nepodaří spustit do primárního operačního systému kvůli problémům se softwarem nebo hardwarem.

Více informací o nástroji Dell SupportAssist OS Recovery naleznete v uživatelské příručce *Dell SupportAssist OS Recovery User's Guide* na stránkách www.dell.com/serviceabilitytools. Klikněte na možnost **SupportAssist** a poté na možnost **SupportAssist OS Recovery**.

Možnosti záložních médií a obnovy

Doporučuje se vytvořit jednotku pro obnovení, s níž lze vyřešit potíže a problémy, které se mohou v systému Windows objevit. Společnost Dell nabízí několik možností pro obnovení operačního systému Windows v počítači Dell. Chcete-li získat více informací, přejděte na stránku [Média pro zálohování a možnosti společnosti Dell pro obnovení systému Windows](#).

Funkce Real Time Clock (RTC Reset)

Funkce Real Time Clock (RTC) Reset umožňuje vám nebo servisnímu technikovi obnovit systémy Dell ze situací Nefunkční test POST / bez napájení / nefunkční zavádění systému. Starší propojka, která umožňovala provést na těchto modelech reset RTC, byla u těchto modelů zrušena.

Spusťte reset RTC s vypnutým systémem, připojeným k napájení. Stiskněte a přidržte vypínač po dobu 20 sekund. Funkce RTC reset systému se spustí po uvolnění tlačítka napájení.

Restart napájení sítě Wi-Fi

O této úloze

Pokud počítač nemůže přistupovat k internetu kvůli problému s konektivitou Wi-Fi, můžete provést restart napájení sítě Wi-Fi. Následující postup obsahuje kroky potřebné k provedení restartu napájení sítě Wi-Fi.

 **POZNÁMKA:** Někteří poskytovatelé internetového připojení poskytují kombinované zařízení modem-směrovač.

Kroky

1. Vypněte počítač.
2. Vypněte modem.
3. Vypněte bezdrátový směrovač.
4. Počkejte 30 sekund.
5. Zapněte bezdrátový směrovač.
6. Zapněte modem.
7. Zapněte počítač.

Získání pomoci

Témata:

- [Kontaktování společnosti Dell](#)

Kontaktování společnosti Dell

Požadavky

 **POZNÁMKA:** Pokud nemáte aktivní internetové připojení, lze kontaktní informace nalézt na nákupní faktuře, balicím seznamu, účtence nebo v produktovém katalogu společnosti Dell.

O této úloze

Společnost Dell nabízí několik možností online a telefonické podpory a služeb. Jejich dostupnost závisí na zemi a produktu a některé služby nemusí být ve vaší oblasti k dispozici. Chcete-li kontaktovat společnost Dell se záležitostmi týkajícími se prodeje, technické podpory nebo zákaznického servisu:

Kroky

1. Přejděte na web **Dell.com/support**.
2. Vyberte si kategorii podpory.
3. Ověřte svou zemi nebo region v rozbalovací nabídce **Choose a Country/Region (Vyberte zemi/region)** ve spodní části stránky.
4. Podle potřeby vyberte příslušnou službu nebo linku podpory.