

OptiPlex 7060 Micro

Průvodce nastavením a specifikace



Poznámky, upozornění a varování

 **POZNÁMKA:** POZNÁMKA označuje důležité informace, které umožňují lepší využití produktu.

 **VÝSTRAHA: UPOZORNĚNÍ** varuje před možným poškozením hardwaru nebo ztrátou dat a obsahuje pokyny, jak těmto problémům předejít.

 **VAROVÁNÍ:** VAROVÁNÍ upozorňuje na potenciální poškození majetku a riziko úrazu nebo smrti.

| | |
|---|-----------|
| Kapitola 1: Nastavení počítače..... | 5 |
| Kapitola 2: Šasi..... | 8 |
| Pohled zepředu..... | 8 |
| Zadní pohled..... | 9 |
| Kapitola 3: Specifikace systému..... | 10 |
| Čipová sada..... | 10 |
| Processor..... | 10 |
| Paměť..... | 11 |
| Skladovací..... | 12 |
| Kombinace úložišť..... | 12 |
| Audio..... | 12 |
| Grafika..... | 13 |
| Komunikace..... | 13 |
| Porty a konektory..... | 13 |
| Konektory na základní desce..... | 14 |
| Operační systém..... | 14 |
| Zdroj napájení..... | 14 |
| Specifikace rozměrů..... | 14 |
| Prostředí..... | 15 |
| Kapitola 4: Nastavení systému BIOS..... | 16 |
| Přehled systému BIOS..... | 16 |
| Spuštění programu pro nastavení systému BIOS..... | 16 |
| Navigační klávesy..... | 16 |
| Jednorázová spouštěcí nabídka..... | 17 |
| Možnosti nástroje System setup (Nastavení systému)..... | 17 |
| Možnosti nástroje System Setup (Nastavení systému)..... | 17 |
| Obecné možnosti..... | 23 |
| Systémové informace..... | 24 |
| Možnosti obrazovky Video (Grafická karta)..... | 25 |
| Security (Zabezpečení)..... | 25 |
| Možnosti funkce Secure Boot..... | 26 |
| Možnosti funkce Intel Software Guard Extension..... | 27 |
| Performance (Výkon)..... | 27 |
| Řízení spotřeby..... | 28 |
| POST Behavior (Chování POST)..... | 29 |
| Možnosti správy..... | 29 |
| Podpora virtualizace..... | 29 |
| Možnosti bezdrátového připojení..... | 30 |
| Maintenance (Údržba)..... | 30 |
| System Logs (Systémové protokoly)..... | 30 |
| Pokročilá konfigurace..... | 31 |

| | |
|---|-----------|
| Aktualizace systému BIOS..... | 31 |
| Aktualizace systému BIOS v prostředí systému Windows..... | 31 |
| Aktualizace systému BIOS v systémech Linux a Ubuntu..... | 31 |
| Aktualizace systému BIOS pomocí jednotky USB v prostředí systému Windows..... | 31 |
| Aktualizace systému BIOS z jednorázové spouštěcí nabídky klávesy F12..... | 32 |
| Systémové heslo a heslo pro nastavení..... | 32 |
| Přiřazení hesla konfigurace systému..... | 33 |
| Odstranění nebo změna stávajícího hesla konfigurace systému..... | 33 |
| Vymazání hesla k systému BIOS (nastavení systému) a systémových hesel..... | 34 |
| Kapitola 5: Software..... | 35 |
| Podporované operační systémy..... | 35 |
| Stažení ovladačů systému | 35 |
| Ovladače systémových zařízení..... | 35 |
| Ovladač řadiče Serial IO..... | 36 |
| Ovladače zabezpečení..... | 37 |
| Ovladače USB..... | 37 |
| Ovladače síťového adaptéru..... | 37 |
| Realtek Audio..... | 37 |
| Řadič paměťového zařízení..... | 38 |
| Kapitola 6: Získání pomoci..... | 39 |
| Kontaktování společnosti Dell..... | 39 |

Nastavení počítače

1. Připojte klávesnici a myš.

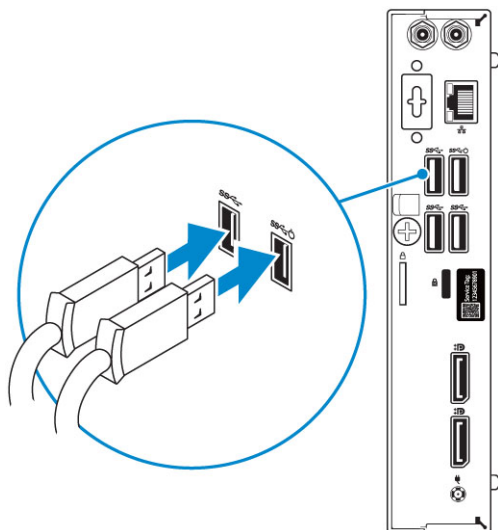

2. Pomocí kabelu se připojte k síti nebo se připojte k bezdrátové síti.

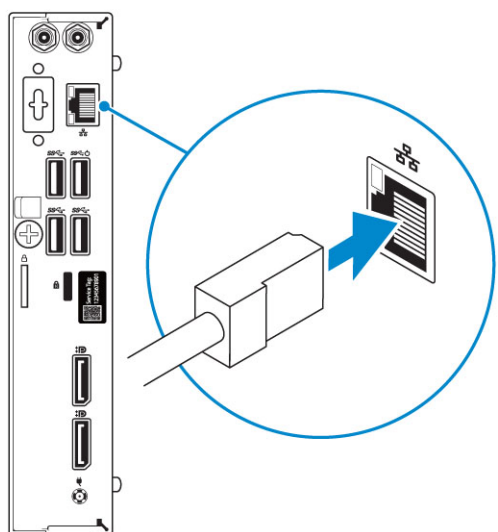

3. Připojte displej.

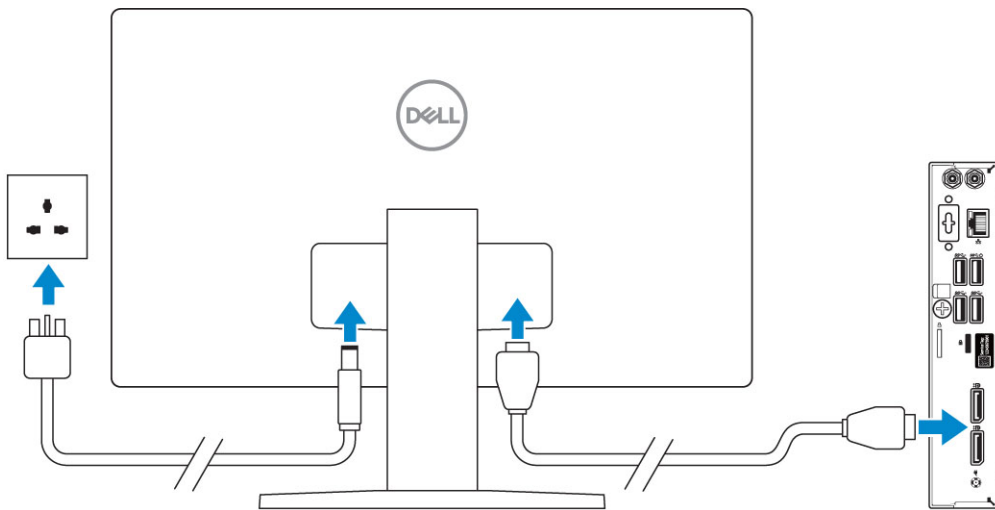

i POZNÁMKA: Pokud jste si objednali počítač se samostatnou grafickou kartou, port HDMI a porty DisplayPort na zadním panelu počítače jsou zakryté. Připojte displej k samostatné grafické kartě počítače.

4. Připojte napájecí kabel.

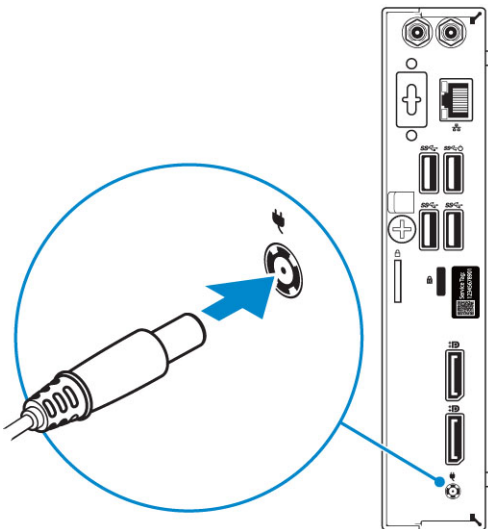

5. Stiskněte vypínač.

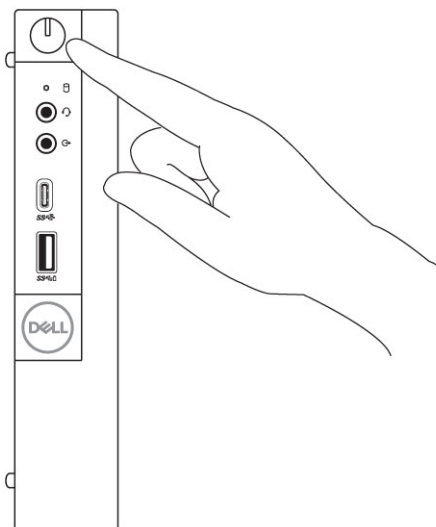

6. Dokončete nastavení systému Windows podle pokynů na obrazovce.

a. Připojte se k síti.

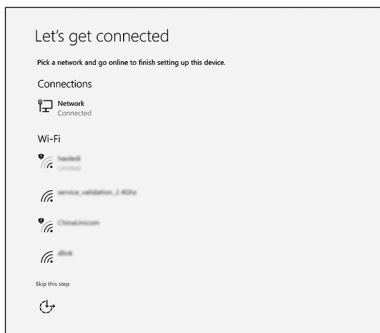



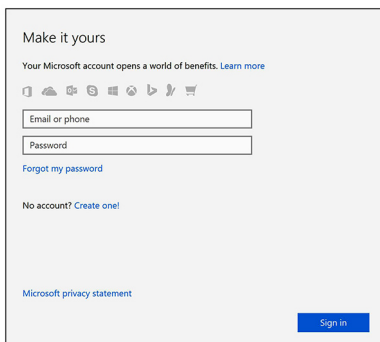

b. Přihlaste se k účtu Microsoft nebo si vytvořte nový.

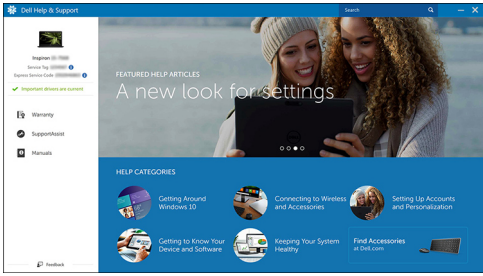

7. Vyhledejte aplikace Dell.

Tabulka 1. Vyhledání aplikací Dell

| | |
|---|--|
|  | <p>Zaregistrujte počítač</p> |
|  | <p>Nástroj Dell Help & Support</p>  |
|  | <p>SupportAssist — Zkontrolujte a aktualizujte počítač.</p> |

Tato kapitola obsahuje několik obrázků šasi společně s porty a konektory a také vysvětluje kombinace funkčních kláves.

Témata:

- [Pohled zepředu](#)
- [Zadní pohled](#)

Pohled zepředu

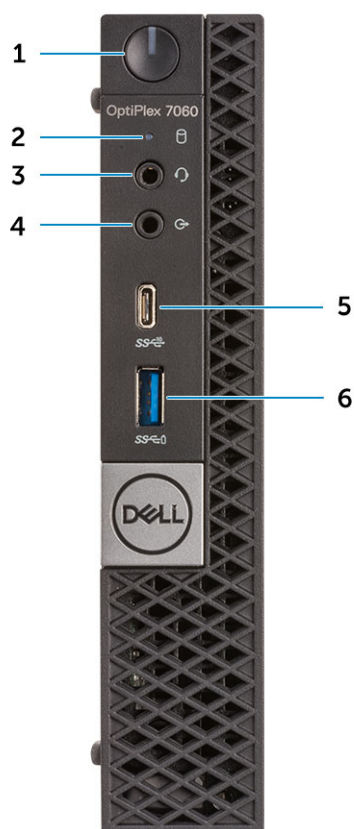

- | | |
|---|--|
| 1. Tlačítko napájení a indikátor napájení | 2. Kontrolka využití pevného disku |
| 3. Port na náhlavní soupravu / univerzální zvukový port | 4. Port výstupu zvuku |
| 5. Port USB 3.2 1. generace Type-C s technologií PowerShare | 6. Port USB 3.1 1. generace s technologií PowerShare |

Zadní pohled

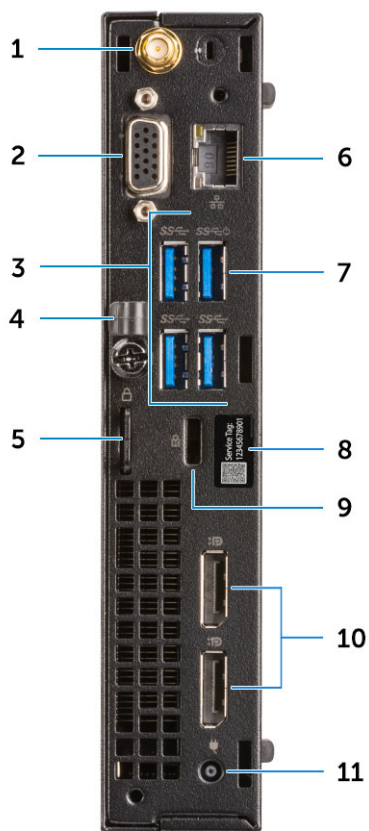

1. 2 konektory na externí anténu (volitelné)

3. 3 porty USB 3.1. generace

5. Kroužek na visací zámek

7. Port USB 3.1. generace (podporuje funkci Smart Power-On)

9. Slot bezpečnostního kabelu Kensington

11. Port konektoru napájení

2. DisplayPort / VGA / HDMI 2.0b / DP / USB typu C, alternativní režim (volitelně)

4. Držák kabelů

6. Síťový port

8. Výrobní číslo

10. 2 porty DisplayPort

Specifikace systému

POZNÁMKA: Nabídka se liší podle regionu. Následující technické údaje představují pouze zákonem vyžadované minimum dodávané s počítačem. Chcete-li si přečíst další informace o konfiguraci počítače, otevřete v systému Windows **Nápovědu a podporu** a zvolte možnost zobrazit informace o počítači.

Témata:

- Čipová sada
- Procesor
- Paměť
- Skladovací
- Kombinace úložišť
- Audio
- Grafika
- Komunikace
- Porty a konektory
- Konektory na základní desce
- Operační systém
- Zdroj napájení
- Specifikace rozměrů
- Prostředí

Čipová sada

Tabulka 2. Parametry čipové sady

| | |
|---|---|
| Typ | Intel Q370 |
| Nevolatilní paměť na čipové sadě | Ano |
| Konfigurace SPI (Serial Peripheral Interface – sériové periferní rozhraní) systému BIOS | 256 Mbit (32 MB) v umístění SPI_FLASH na čipové sadě |
| Modul Trusted Platform Module (povolený samostatný modul TPM) | 24 kB v TPM 2.0 na čipové sadě |
| Firmwarový modul TPM (samostatný modul TPM zakázaný) | K dispozici ve vybraných zemích |
| NIC EEPROM | Konfigurace LOM je součástí e-pojistky LOM – bez vyhrazené paměti LOM EEPROM. |

Procesor

Globální standardní produkty (Global Standard Products, GSP) představují podmnožinu vztažných produktů Dell, spravovaných z hlediska dostupnosti a se synchronizovanými přechody na celosvětové úrovni. Zajišťují, že tatáž platforma je k dispozici ke koupi na celém světě. Zákazníci tak mohou omezit počet konfigurací spravovaných v celosvětovém měřítku, což snižuje náklady. Rovněž umožňují firmám implementovat globální standardy IT, prostřednictvím uzamknutí ve specifických produktových konfiguracích na celém světě. Následující, níže specifikované procesory GSP budou dostupné zákazníkům společnosti Dell.

POZNÁMKA: Počty procesorů nejsou měřítkem výkonu. Dostupnost procesorů se může měnit a lišit podle regionu či země.

Tabulka 3. Specifikace procesoru

| Typ | Grafika UMA |
|--|-----------------------|
| Procesor Intel Core i3-8100 (4 jádra / 6 MB / 4 vlákna / 3,6 GHz / 65 W) | Grafika Intel UHD 630 |
| Procesor Intel Core i3-8300 (4 jádra / 8 MB / 4 vlákna / 3,7 GHz / 65 W) | Grafika Intel UHD 630 |
| Procesor Intel Core i5-8400 (6 jader / 9 MB / 6 vláken / až 4,0 GHz / 65 W) | Grafika Intel UHD 630 |
| Procesor Intel Core i5-8500 (6 jader / 9 MB / 6 vláken / až 4,1 GHz / 65 W) | Grafika Intel UHD 630 |
| Procesor Intel Core i5-8600 (6 jader / 9 MB / 6 vláken / až 4,3 GHz / 65 W) | Grafika Intel UHD 630 |
| Procesor Intel Core i7-8700 (6 jader / 12 MB / 12 vláken / až 4,6 GHz / 65 W) | Grafika Intel UHD 630 |
| Procesor Intel Core i3-8100T (4 jádra / 6 MB / 4 vlákna / 3,1 GHz / 35 W) | Grafika Intel UHD 630 |
| Procesor Intel Core i3-8300T (4 jádra / 8 MB / 4 vlákna / 3,2 GHz / 35 W) | Grafika Intel UHD 630 |
| Procesor Intel Core i5-8400T (6 jader / 9 MB / 6 vláken / až 3,3 GHz / 35 W) | Grafika Intel UHD 630 |
| Procesor Intel Core i5-8500T (6 jader / 9 MB / 6 vláken / až 3,5 GHz / 35 W) | Grafika Intel UHD 630 |
| Procesor Intel Core i5-8600T (6 jader / 9 MB / 6 vláken / až 3,7 GHz / 35 W) | Grafika Intel UHD 630 |
| Procesor Intel Core i7-8700T (6 jader / 12 MB / 12 vláken / až 4,0 GHz / 35 W) | Grafika Intel UHD 630 |
| Procesor Celeron-V1 G4900T (35 W, bez vPro) | Grafika Intel UHD 630 |
| Procesor Pentium-L1 G5400T (35 W, bez vPro) | Grafika Intel UHD 630 |

Paměť

Tabulka 4. Specifikace paměti

| | |
|-------------------------------------|---|
| Minimální konfigurace paměti | 4 GB |
| Maximální konfigurace paměti | 32 GB |
| Počet slotů | 2 SODIMM |
| Maximální podporovaná paměť na slot | 16 GB |
| Varianty paměti | <ul style="list-style-type: none"> ● 4 GB – 1 x 4 GB ● 8 GB – 1 x 8 GB ● 8 GB – 2 x 4 GB ● 16 GB – 2 x 8 GB ● 16 GB – 1 x 16 GB ● 32 GB – 2 x 16 GB |
| Typ | Paměť DDR4 DRAM, bez korekce ECC |

Tabulka 4. Specifikace paměti (pokračování)

| | |
|----------|---|
| Rychlost | Paměť s frekvencí 2 666 MHz poběží s procesory i3 na frekvenci 2 400 MHz. |
|----------|---|

Skladovací

Tabulka 5. Specifikace úložiště

| Typ | Malý formát | Rozhraní | Kapacita |
|---|-------------|--|-----------------------------------|
| Polovodičový disk SSD (Solid-State Drive) | M.2 2280 | <ul style="list-style-type: none"> SATA AHCI, až 6 Gb/s PCIe 3 x4 NVME, až 32 Gb/s | Až 2 TB |
| Pevný disk | 2,5" | SATA AHCI, až 6 Gb/s | Až 2 TB při 5 400/7 200 ot./min. |
| Samošifrovací pevný disk Opal (SED) | 2,5" | SATA AHCI, až 6 Gb/s | Až 500 GB při 7 200 ot./min. |
| Hybridní disk SSD | 2,5" | SATA AHCI, až 6 Gb/s | 1TB pevný disk při 5 400 ot./min. |
| Paměť Intel Optane | M.2 | | 16 GB |

Kombinace úložišť

Tabulka 6. Kombinace úložišť

| Primární/spouštěcí disk | Sekundární disk |
|---------------------------------------|-----------------|
| Disk M.2 | |
| Disk M.2 | 2,5" pevný disk |
| 2,5" pevný disk | |
| 2,5" pevný disk s pamětí Intel Optane | |

Audio

Tabulka 7. Specifikace audia

| | |
|--------------------------------|--|
| Řadič | Realtek ALC3234 |
| Typ | Integrovaný |
| Reproduktory | Interní reproduktor (mono) |
| Rozhraní | <ul style="list-style-type: none"> Zvuková lišta AC511 (volitelně) Externí reproduktory AC411 (volitelně) Stereofonní reproduktory Dell AX210CR USB (volitelně) Kombinace stereo náhlavní soupravy / mikrofonu |
| Interní zesilovač reproduktorů | 2 W (RMS) na kanál |

Grafika

Tabulka 8. Grafika

| Řadič | Typ | Závislost procesoru | Typ grafické paměti | Kapacita | Podpora externího displeje | Maximální rozlišení |
|-----------------------|-----|---|---------------------|-------------------------|----------------------------------|---|
| Grafika Intel UHD 630 | UMA | Procesory Intel Core i3, i5, i7 8. generace | Integrovaný | Sdílená systémová paměť | Konektor DisplayPort HDMI 1.4 | VGA: 2 048 x 1 536, 60 Hz HDMI: 1 920 x 1 080, 60 Hz |

Komunikace

Tabulka 9. Komunikace

| | |
|----------------------|---|
| Síťový adaptér | Adaptér Intel i219-LM Gigabit Ethernet LAN 10/100/1000 (funkce Remote Wake Up, podpora PXE a podpora technologie Intel Active Management) |
| Bezdrátové připojení | <ul style="list-style-type: none">Dvoupásmová bezdrátová karta Qualcomm QCA61x4A (2x2) 802.11ac s MU-MIMO + Bluetooth 4.2Dvoupásmový bezdrátový modul Intel AC 9560 (2x2) 802.11ac Wi-Fi s MU-MIMO + Bluetooth 5 |

Porty a konektory

Tabulka 10. Porty a konektory

| | |
|------------------------|---|
| USB | <ul style="list-style-type: none">Jeden port USB 3.1 typu C 2. generace s technologií PowerShare (přední)Jeden port USB 3.1 1. generace s technologií PowerShare (přední)Čtyři porty USB 3.1 1. generace (jeden s podporou funkce Smart Power-On) (zadní) |
| Security (Zabezpečení) | Slot bezpečnostního kabelu Kensington |
| Audio | <ul style="list-style-type: none">Port náhlavní soupravy / univerzální zvukový konektor (přední)Jeden port výstupní linky (přední) |
| Grafika | <ul style="list-style-type: none">Dva porty DisplayPort 1.2 (zadní)VGA / DP1.2 / HDMI2.0 / typ C, alternativní režim / DP, alternativní režim (volitelný) (zadní) |
| Síťový adaptér | Jeden konektor RJ-45 (10/100/1000) |
| Sériový port | <ul style="list-style-type: none">Jeden (volitelný) (zadní)Sériový + PS/2 (volitelný) (zadní) |

Konektory na základní desce

Tabulka 11. Konektory na základní desce

| | |
|----------------------------|---|
| Konektory M.2 | <ul style="list-style-type: none">• 1 – 2230/2280 (podpora rozhraní SATA a PCIe)• 1 – 2230 (uzpůsobeno pro podporu integrovaného nebo samostatného připojení WiFi, podporu Intel CNVi nebo USB 2.0 / PCIe) |
| Konektor Serial ATA (SATA) | 1 (standard podpory Rev 3.0) |

Operační systém

Tabulka 12. Operační systém

| | |
|------------------------------|--|
| Podporované operační systémy | <ul style="list-style-type: none">• Windows 10 Home (64bitový)• Windows 10 Pro (64bitový)• Windows 10 Pro National Academic (64bitový)• Windows 10 Home National Academic (64bitový)• Ubuntu 16.04 SP1 LTS (64bitový)• NeoKylin v6.0 SP4 (pouze v Číně) |
|------------------------------|--|

Zdroj napájení

Tabulka 13. Zdroj napájení

| | |
|----------------------|---|
| Vstupní napětí | 90–264 V stř. |
| Vstupní proud (max.) | 1,7/1,8 |
| Výkon | 90 W / 130 W  POZNÁMKA: Systém s 65W procesorem se dodává se 130W zdrojem. |

Specifikace rozměrů

Tabulka 14. Fyzické rozměry systému

| | |
|--------------------------|-----------|
| Objem šasi (litry) | 1,16 |
| Hmotnost šasi (libry/kg) | 2,60/1,18 |

Tabulka 15. Rozměry šasi

| | |
|--|-----------|
| Výška (palce/cm) | 7,2/18,2 |
| Šířka (palce/cm) | 1,4/3,6 |
| Hloubka (palce/cm) | 7/17,8 |
| Přepravní hmotnost (libry/kg – včetně obalového materiálu) | 5,91/2,68 |

Tabulka 16. Parametry balení

| | |
|--------------------|-----------|
| Výška (palce/cm) | 5,2/13,3 |
| Šířka (palce/cm) | 9,4/23,8 |
| Hloubka (palce/cm) | 19,6/49,8 |

Prostředí

 **POZNÁMKA:** Další podrobnosti o ekologických funkcích Dell naleznete v části věnované ekologickým atributům. Dostupnost naleznete ve svém konkrétním regionu.

Tabulka 17. Prostředí

| | |
|--------------------------------------|----------------------|
| Energeticky efektivní zdroj napájení | Standardně |
| Jednotka vyměnitelná zákazníkem | Ne |
| Recyklovatelný obal | Ano |
| Balení MultiPack | Volitelné, pouze USA |

Nastavení systému BIOS

⚠ VÝSTRAHA: Pokud nejste odborným uživatelem počítače, nastavení konfiguračního programu BIOS neměňte. Některé změny by mohly způsobit nesprávnou funkci počítače.

i POZNÁMKA: V závislosti na počítači a nainstalovaných zařízeních se nemusí některé z uvedených položek zobrazovat.

i POZNÁMKA: Než začnete používat konfigurační program systému BIOS, doporučuje se zapsat si informace z obrazovek tohoto programu pro pozdější potřebu.

Konfigurační program BIOS použijte, když chcete:

- získat informace o hardwaru nainstalovaném v počítači, například o množství paměti RAM a velikosti pevného disku,
- změnit informace o konfiguraci systému,
- nastavit nebo změnit uživatelské možnosti, například heslo uživatele, typ nainstalovaného pevného disku a zapnutí nebo vypnutí základních zařízení.

Témata:

- [Přehled systému BIOS](#)
- [Spuštění programu pro nastavení systému BIOS](#)
- [Navigační klávesy](#)
- [Jednorázová spouštěcí nabídka](#)
- [Možnosti nástroje System setup \(Nastavení systému\)](#)
- [Aktualizace systému BIOS](#)
- [Systémové heslo a heslo pro nastavení](#)
- [Vymazání hesla k systému BIOS \(nastavení systému\) a systémových hesel](#)

Přehled systému BIOS

Systém BIOS spravuje tok dat mezi operačním systémem počítače a připojenými zařízeními, jako je pevný disk, grafický adaptér, klávesnice, myš nebo tiskárna.

Spuštění programu pro nastavení systému BIOS

1. Zapněte počítač.
2. Okamžitým stisknutím klávesy F2 přejdete do nastavení systému BIOS.

i POZNÁMKA: Pokud čekáte příliš dlouho a objeví se logo operačního systému, počkejte, dokud se nezobrazí plocha. Poté počítač vypněte a pokus opakujte.

Navigační klávesy

i POZNÁMKA: V případě většiny možností nastavení systému se provedené změny zaznamenají, ale použijí se až po restartu počítače.

Tabulka 18. Navigační klávesy

| Klávesy | Navigace |
|--------------|----------------------------|
| Šipka nahoru | Přechod na předchozí pole. |
| Šipka dolů | Přechod na další pole. |

Tabulka 18. Navigační klávesy (pokračování)

| Klávesy | Navigace |
|----------|--|
| Vstoupit | Výběr hodnoty ve vybraném poli (je-li to možné) nebo přechod na odkaz v poli. |
| Mezerník | Rozbalení a sbalení rozevírací nabídky (je-li to možné). |
| Karta | Přechod na další specifickou oblast. i POZNÁMKA: Pouze u standardního grafického prohlížeče. |
| Esc | Přechod na předchozí stránku, dokud se nezobrazí hlavní obrazovka. Stisknutí klávesy Esc na hlavní obrazovce zobrazí zprávu s požadavkem o uložení veškerých neuložených změn a restartuje systém. |

Jednorázová spouštěcí nabídka

Pro vstup do **jednorázové spouštěcí nabídky** zapněte počítač a ihned stiskněte klávesu F12.

i **POZNÁMKA:** Je-li počítač zapnutý, doporučuje se jej vypnout.

Jednorázová nabídka zavádění systému obsahuje zařízení, ze kterých můžete spustit počítač, a možnost diagnostiky. Možnosti nabídky zavádění jsou následující:

- Vyjímatelný disk (je-li k dispozici)
- Pevný disk STXXXX (je-li k dispozici)
i **POZNÁMKA:** XXX představuje číslo jednotky SATA.
- Optická jednotka (je-li k dispozici)
- Pevný disk SATA (je-li k dispozici)
- Diagnostika

Na obrazovce se sekvencí spuštění jsou k dispozici také možnosti přístupu na obrazovku nástroje Nastavení systému.

Možnosti nástroje System setup (Nastavení systému)

i **POZNÁMKA:** V závislosti na počítači a nainstalovaných zařízeních nemusí být některé z uvedených položek k dispozici.

Možnosti nástroje System Setup (Nastavení systému)

i **POZNÁMKA:** V závislosti na počítači a nainstalovaných zařízeních nemusí být některé z uvedených položek k dispozici.

Tabulka 19. Obecné

| Možnost | Popis |
|---------------------|---|
| Systémové informace | Zobrazí následující informace: <ul style="list-style-type: none"> • Systémové informace: Slouží k zobrazení verze systému BIOS, výrobního čísla, inventárního čísla, štítku majitele, data převzetí do vlastnictví, data výroby a kódu Express Service Code. • Informace o paměti: Zobrazí nainstalovanou paměť, dostupnou paměť, rychlost paměti, režim kanálů paměti, technologii paměti, velikost paměti DIMM 1 a velikost paměti DIMM 2. • Informace PCI: Zobrazí hodnoty: SLOT1_M.2, SLOT2_M.2 • Informace o procesoru: Zobrazí typ procesoru, počet jader, ID procesoru, aktuální rychlost hodin, minimální rychlost hodin, maximální rychlost hodin, mezipaměť L2 procesoru, mezipaměť L3 procesoru, možnost HT a 64bitovou technologii. |

Tabulka 19. Obecné (pokračování)

| Možnost | Popis |
|-----------------------------|--|
| | <ul style="list-style-type: none"> Informace o zařízení: Zobrazí SATA-0, M.2 PCIe SSD-0, adresu LOM MAC, řadič grafické karty a zvukového adaptéru, zařízení Wi-Fi a zařízení Bluetooth. |
| Boot Sequence | Umožňuje určit pořadí, v jakém se počítač pokusí najít operační systém na zařízeních uvedených v seznamu. |
| Pokročilé možnosti zavádění | <p>Umožňuje vybrat možnost Enable Legacy Option ROMs (Povolit starší varianty paměti ROM), když je nastaven režim zavádění UEFI. Tato možnost je ve výchozím nastavení vybrána.</p> <ul style="list-style-type: none"> Legacy (Zpětná kompatibilita) UEFI (aktivní možnost ve výchozím nastavení) <p>i POZNÁMKA: Možnost Legacy (Zpětná kompatibilita) nepodporují varianty s procesory Intel 7. generace.</p> |
| Date/Time | Slouží ke změně nastavení data a času. Změny systémového data a času se projeví okamžitě. |

Tabulka 20. System Configuration (Konfigurace systému)

| Možnost | Popis |
|-------------------------|--|
| Integrated NIC | <p>Umožňuje ovládat řadič LAN na desce. Možnost „Enable UEFI Network Stack (Povolit síťové stohování rozhraní UEFI)“ není ve výchozím nastavení vybrána. Možnosti jsou následující:</p> <ul style="list-style-type: none"> Disabled (Neaktivní) Enabled (Aktivní) Enabled w/PXE (Aktivní s funkcí PXE) (výchozí) <p>i POZNÁMKA: V závislosti na počítači a nainstalovaných zařízeních nemusí být některé z uvedených položek k dispozici.</p> |
| SATA Operation | <p>Umožňuje konfigurovat operační režim integrovaného řadiče pevného disku.</p> <ul style="list-style-type: none"> Disabled (Zakázáno): Řadiče SATA jsou skryty. RAID ON (Pole RAID zapnuto) = Rozhraní SATA je nakonfigurováno na podporu režimu RAID (vybráno ve výchozím nastavení). |
| Drives | <p>Povolí či zakáže různé integrované jednotky:</p> <ul style="list-style-type: none"> SATA-0 (povoleno ve výchozím nastavení) M.2 PCIe SSD-0 |
| Smart Reporting | Tato funkce řídí, zda jsou chyby pevného disku týkající se integrovaných jednotek hlášeny během spouštění systému. Možnost Enable SMART Reporting (Povolit hlášení SMART) je ve výchozím nastavení zakázána. |
| Konfigurace USB | <p>Umožňuje povolit nebo zakázat integrovaný řadič USB pro položky:</p> <ul style="list-style-type: none"> Enable Boot Support Enable Front USB Ports (Povolit přední porty USB) Enable Rear USB Ports (Povolit zadní porty USB) <p>Všechny možnosti jsou ve výchozím nastavení povoleny.</p> |
| Front USB Configuration | Umožňuje zapnout nebo vypnout přední porty USB. Všechny porty jsou ve výchozím nastavení povoleny. |
| Rear USB Configuration | Umožňuje zapnout nebo vypnout zadní porty USB. Všechny porty jsou ve výchozím nastavení povoleny. |
| USB PowerShare | Tato možnost umožňuje nabíjet externí zařízení, jako jsou mobilní telefony a hudební přehrávače. Tato možnost je ve výchozím nastavení zakázána. |
| Audio | <p>Umožňuje povolit nebo zakázat integrovaný řadič zvuku. Ve výchozím nastavení je vybrána možnost Enable Audio (Povolit zvuk).</p> <ul style="list-style-type: none"> Enable Microphone (Povolit mikrofon) Enable Internal Speaker (Povolit interní reproduktor) <p>Obě možnosti jsou ve výchozím nastavení vybrány.</p> |

Tabulka 21. Grafika

| Možnost | Popis |
|-----------------|---|
| Primary Display | <p>Umožňuje vybrat primární displej, když je v systému k dispozici více řadičů.</p> <ul style="list-style-type: none"> • Auto (Automaticky) – výchozí nastavení • Grafika Intel HD <p>i POZNÁMKA: Pokud nevyberete možnost Auto (Automaticky), bude zobrazeno a povoleno integrované grafické zařízení.</p> |

Tabulka 22. Security (Zabezpečení)

| Možnost | Popis |
|-------------------------------|---|
| Admin Password | Slouží k nastavení, změně a smazání hesla správce. |
| System Password | Umožňuje nastavit, změnit či smazat systémové heslo. |
| Internal HDD-0 Password | Umožňuje nastavit, změnit či smazat heslo vnitřního pevného disku. |
| Internal HDD-3 Password | Umožňuje nastavit, změnit či smazat heslo vnitřního pevného disku. |
| Strong Password | Zapne či vypne silná hesla pro systém. |
| Password Configuration | Určuje minimální a maximální počet znaků pro heslo správce a systémové heslo. Rozsah počtu znaků je 4 až 32. |
| Password Bypass | <p>Tato možnost umožňuje obejít výzev k zadání systémového (spouštěcího) hesla a hesla pro interní pevný disk.</p> <ul style="list-style-type: none"> • Disabled (Zakázáno) – Vždy se zobrazí výzva k zadání systémového hesla a hesla interního pevného disku. Tato možnost je ve výchozím nastavení zakázána. • Reboot Bypass (Obejít při restartu): Obejde výzvy k zadání hesla při restartu (restartu při spuštěném systému). <p>i POZNÁMKA: Po zapnutí z vypnutého stavu (studený start) systém vždy zobrazí výzvu k zadání systémového hesla a hesel interních pevných disků. Systém si také vždy vyžádá hesla jakýchkoli pevných disků přítomných v pozicích pro moduly.</p> |
| Password Change | <p>Tato volba určí, zda budou povoleny změny hesel systému a pevných disků, jestliže bude nastaveno heslo správce.</p> <p>Allow Non-Admin Password Changes (Povolit změny hesla jiného typu než správce): Tato volba je ve výchozím nastavení povolena.</p> |
| UEFI Capsule Firmware Updates | Tato možnost určuje, zda jsou povoleny aktualizace systému BIOS prostřednictvím aktualizčních balíčků kapsle UEFI. Tato možnost je ve výchozím nastavení vybrána. Zakázání této možnosti má za následek blokování aktualizací systému BIOS ze služeb, jako je Microsoft Windows Update nebo LVFS (Linux Vendor Firmware Service). |
| TPM 1.2 Security | <p>Slouží k ovládní, zda je modul TPM (Trusted Platform Module) viditelný pro operační systém.</p> <ul style="list-style-type: none"> • TPM On (Modul TPM zapnut – výchozí) • Clear (Vymazat) • PPI Bypass for Enable Commands (Vynechání PPI pro povolení příkazů) • PPI Bypass for Disable Commands (Vynechání PPI pro zakázání příkazů) • Disabled (Neaktivní) • Enabled (Povoleno) – výchozí nastavení |
| Computrace | <p>V tomto poli můžete povolit nebo zakázat rozhraní modulu BIOS v rámci volitelné služby Computrace Service společnosti Absolute Software. Povoluje či zakazuje volitelnou službu Computrace určenou pro správu prostředků.</p> <ul style="list-style-type: none"> • Deactivate (Deaktivovat) – Tato možnost je ve výchozím nastavení vybrána. • Disable (Zakázat) • Activate (Aktivovat) |
| CPU XD Support | Slouží k povolení nebo zakázání režimu Execute Disable procesoru. Tato možnost je ve výchozím nastavení povolena. |

Tabulka 22. Security (Zabezpečení) (pokračování)

| Možnost | Popis |
|---------------------|--|
| Admin Setup Lockout | Umožňuje povolit nebo zakázat možnost zobrazení nastavení po vytvoření hesla správce. Tato volba není ve výchozím nastavení nastavena. |

Tabulka 23. Secure Boot (Bezpečné zavádění)

| Možnost | Popis |
|-----------------------|--|
| Secure Boot Enable | Umožňuje povolit nebo zakázat funkci bezpečného spuštění. <ul style="list-style-type: none"> • Disable (Zakázat – aktivní možnost ve výchozím nastavení) • Enable (Povolit) |
| Expert key Management | Umožňuje manipulovat s databázemi bezpečnostních klíčů pouze tehdy, je-li systém v režimu Custom Mode (Vlastní režim). Možnost Enable Custom Mode (Povolit vlastní režim) je ve výchozím nastavení zakázána. Možnosti jsou následující: <ul style="list-style-type: none"> • PK (výchozí) • KEK • db • dbx <p>Pokud povolíte režim Custom Mode (Vlastní režim), zobrazí se odpovídající možnosti pro klíče PK, KEK, db a dbx. Možnosti jsou následující:</p> <ul style="list-style-type: none"> • Save to File (Uložit do souboru) – Uloží klíč do uživatelem zvoleného souboru. • Replace from File (Nahradiť ze souboru) – Nahradí aktuální klíč klíčem z uživatelem zvoleného souboru. • Append from File (Připojit ze souboru) – Přidá klíč do aktuální databáze z uživatelem zvoleného souboru. • Delete (Odstranit) – Odstraní vybraný klíč. • Reset All Keys (Resetovat všechny klíče) – Resetuje klíče na výchozí nastavení. • Delete All Keys (Odstranit všechny klíče) – Odstraní všechny klíče. <p> POZNÁMKA: Pokud režim Custom Mode (Vlastní režim) zakážete, všechny provedené změny se odstraní a obnoví se výchozí nastavení klíčů.</p> |

Tabulka 24. Intel Software Guard Extensions

| Možnost | Popis |
|---------------------|--|
| Intel SGX Enable | Umožňuje vám povolit nebo zakázat rozšíření Intel Software Guard Extensions k zajištění zabezpečeného prostředí pro spuštění kódu/uložení citlivých informací v kontextu hlavního operačního systému. <ul style="list-style-type: none"> • Disabled (Zakázáno – výchozí) • Enabled (Aktivní) |
| Enclave Memory Size | Umožňuje nastavit funkci Intel SGX Enclave Reserve Memory Size. <ul style="list-style-type: none"> • 32 MB • 64 MB (ve výchozím nastavení zakázáno) • 128 MB (ve výchozím nastavení zakázáno) |

Tabulka 25. Performance (Výkon)

| Možnost | Popis |
|--------------------|--|
| Multi Core Support | Toto pole určuje, zda bude mít proces povoleno jedno jádro, nebo všechna jádra. Tato možnost je ve výchozím nastavení povolena. <p>možnosti:</p> <ul style="list-style-type: none"> • All (Vše, aktivní možnost ve výchozím nastavení) • 1 • 2 • 3 |

Tabulka 25. Performance (Výkon) (pokračování)

| | |
|---------------------|--|
| Intel SpeedStep | Slouží k povolení či zakázání režimu Intel SpeedStep procesoru. Tato možnost je ve výchozím nastavení povolena. |
| C States Control | Slouží k povolení či zakázání dalších režimů spánku procesoru. Tato možnost je ve výchozím nastavení povolena. |
| Limited CPUID Value | Umožňuje omezit maximální hodnotu standardní funkce CPUID procesoru. Tato možnost je ve výchozím nastavení zakázána. |
| Intel TurboBoost | Slouží k povolení či zakázání režimu procesoru Intel TurboBoost. Tato možnost je ve výchozím nastavení povolena. |

Tabulka 26. Power Management (Správa napájení)

| Možnost | Popis |
|----------------------|---|
| AC Recovery | Stanovuje, jakým způsobem, systém reaguje, když je obnoveno napájení po výpadku. AC Recovery můžete nastavit na: <ul style="list-style-type: none"> • Power Off (Vypnout) • Power On (Zapnout) • Last Power State (Poslední stav napájení) Ve výchozím nastavení je použita volba Power Off. |
| Auto On Time | Nastaví čas automatického zapnutí počítače. Čas se udává ve standardním 12hodinovém formátu (hodiny:minuty:sekundy). Čas spuštění změňte zadáním hodnot do pole času a pole AM/PM.  POZNÁMKA: Tuto funkci nelze použít, pokud vypnete počítač pomocí vypínače na napájecí rozdvoje, na přepěťové ochraně, nebo pokud nastavíte možnost Auto Power is set to disabled (Automatické zapnutí vypnuto) . |
| Deep Sleep Control | Definuje povolené režimy při zapnutí hlubokého spánku. <ul style="list-style-type: none"> • Disabled (Neaktivní) • Enabled in S5 only (Povoleno pouze pro režim S5) • Enabled in S4 and S5 (Povoleno pro režimy S4 a S5) Tato možnost je ve výchozím nastavení Enabled in S4 and S5 (Povoleno pro režimy S4 a S5). |
| Fan Control Override | Umožňuje nastavit rychlost systémového ventilátoru. Pokud je tato možnost aktivována, systémový ventilátor se bude točit maximální rychlostí. Tato možnost je ve výchozím nastavení zakázána. |
| USB Wake Support | Tato možnost umožňuje zařízení USB probudit počítač z pohotovostního režimu. Možnost „Enable USB Wake Support“ (Povolit podporu probuzení přes rozhraní USB) je ve výchozím nastavení vybrána. |
| Wake on LAN/WWAN | Tato možnost umožňuje spuštění vypnutého počítače pomocí speciálního signálu prostřednictvím sítě LAN. Tato funkce je dostupná pouze v případě, že je počítač připojen ke zdroji napájení. <ul style="list-style-type: none"> • Disabled (Zakázáno) – Nepovolí zapnutí systému při přijetí signálu k probuzení ze sítě LAN nebo bezdrátové sítě LAN. • LAN nebo WLAN: Umožňuje zapnutí systému prostřednictvím speciálních signálů sítě LAN nebo bezdrátové sítě LAN. • LAN Only (Pouze LAN) – Umožňuje zapnutí systému prostřednictvím speciálních signálů ze sítě LAN. • LAN with PXE Boot (LAN s funkcí PXE Boot) – Balíček pro probuzení odeslaný do systému ve stavu S4 nebo S5 způsobí probuzení systému a ihned provede zavedení do PXE. • WLAN Only (Pouze WLAN) – Umožňuje zapnutí systému prostřednictvím speciálních signálů ze sítě LAN. Tato možnost je ve výchozím nastavení zakázána. |
| Block Sleep | Umožňuje v prostředí operačního systému blokovat přechod do režimu spánku (stav S3). Tato možnost je ve výchozím nastavení zakázána. |
| Intel Ready Mode | Umožňuje povolení funkce Intel Ready Mode Technology. Tato možnost je ve výchozím nastavení zakázána. |

Tabulka 27. POST Behavior (Chování POST)

| Možnost | Popis |
|-----------------|---|
| Numlock LED | Umožňuje nastavit zapnutí nebo vypnutí funkce NumLock po spuštění počítače. Tato možnost je ve výchozím nastavení povolena. |
| Keyboard Errors | Umožňuje povolit nebo zakázat funkci hlášení chyb klávesnice při spuštění počítače. Tato možnost je ve výchozím nastavení povolena. |
| Fast Boot | Tato volba umožňuje urychlení procesu spouštění vynecháním některých kroků kontroly kompatibility: <ul style="list-style-type: none"> Minimal (Minimální): Systém se rychle spustí, ledaže by byl aktualizován systém BIOS, byla změněna paměť nebo se nedokončil předchozí test POST. Thorough (Důkladná): Systém nepřeskočí žádné kroky procesu spouštění. Auto (Automaticky): Operační systém může řídit toto nastavení, které funguje, pouze pokud operační systém podporuje příznak Simple Boot. Tato volba je ve výchozím nastavení nastavena na hodnotu Thorough (Důkladná). |

Tabulka 28. Možnosti správy

| Možnost | Popis |
|---------------------------------|--|
| USB provision (přidělování USB) | Tato možnost není ve výchozím nastavení nastavena. |
| MEBx Hotkey | Tato možnost je ve výchozím nastavení vybrána. |

Tabulka 29. Virtualization Support (Podpora virtualizace)

| Možnost | Popis |
|----------------|--|
| Virtualization | Tato volba určuje, zda může nástroj VMM (Virtual Machine Monitor) využívat další hardwarové funkce nabízené technologií Intel® Virtualization Technology (VT). Enable Intel Virtualization Technology (Povolit virtualizační technologii Intel Virtualization Technology) – tato možnost je ve výchozím nastavení zakázána. |

Tabulka 30. Bezdrátové připojení

| Možnost | Popis |
|------------------------|---|
| Wireless Device Enable | Slouží k povolení či zakázání vnitřních bezdrátových zařízení: Všechny možnosti jsou ve výchozím nastavení povoleny. MOŽNOSTI: <ul style="list-style-type: none"> WLAN/WiGig Bluetooth |

Tabulka 31. Maintenance (Údržba)

| Možnost | Popis |
|----------------|---|
| Service Tag | Slouží k zobrazení servisního čísla počítače. |
| Asset Tag | Umožňuje vytvořit inventární štítek počítače, pokud zatím nebyl nastaven. Tato možnost je ve výchozím nastavení povolena. |
| SERR Messages | Řídí mechanismus zpráv SERR. Tato možnost je ve výchozím nastavení povolena. Některé grafické karty vyžadují, aby byl mechanismus SERR Message zakázán. |
| BIOS Downgrade | Umožňuje řídit změnu systémového firmwaru (flash) na starší verze. Tato možnost je ve výchozím nastavení povolena.  POZNÁMKA: Pokud tato možnost není vybrána, bude přepis systémového firmwaru na předchozí verze zablokován. |
| Data Wipe | Umožňuje bezpečně vymazat data ze všech dostupných interních úložišť, jako jsou pevné disky, disky SSD, mSATA a eMMC. Možnost Wipe on Next Boot (Vymazat při příštím spuštění) není ve výchozím nastavení povolena. |

Tabulka 31. Maintenance (Údržba) (pokračování)

| Možnost | Popis |
|---------------|---|
| BIOS Recovery | Slouží k opravě poškozeného systému BIOS ze záložních souborů na primárním pevném disku. Možnost BIOS Recovery from Hard Drive (Obnovení systému BIOS z pevného disku) je ve výchozím nastavení vybrána. |

Tabulka 32. System Logs (Systémové protokoly)

| Možnost | Popis |
|-------------|--|
| BIOS Events | Zobrazí protokol systémových událostí a umožní následující činnosti: <ul style="list-style-type: none"> • Smazat protokol • Mark all Entries (Označit všechny položky) |

Tabulka 33. SupportAssist System Resolution

| Možnost | Popis |
|----------------------------|--|
| Auto OS recovery Threshold | Možnosti jsou: OFF (Vypnuto), 1, 2 (výchozí), 3. |

Obecné možnosti

Tabulka 34. Obecné

| Možnost | Popis |
|-------------------------|---|
| System Information | Zobrazí následující informace: <ul style="list-style-type: none"> • Informace o systému: Slouží k zobrazení verze systému BIOS, výrobního čísla, inventárního čísla, štítku majitele, data převzetí do vlastnictví, data výroby a kódu Express Service Code. • Informace o paměti: Zobrazí nainstalovanou paměť, dostupnou paměť, takt paměti, režim kanálů paměti, technologii paměti, velikost paměti DIMM 1, velikost paměti DIMM 2, . • Informace PCI: Zobrazí hodnoty: SLOT1, SLOT 2, SLOT1_M.2, SLOT2_M.2 • Informace o procesoru: Zobrazí typ procesoru, počet jader, ID procesoru, aktuální rychlost hodin, minimální rychlost hodin, maximální rychlost hodin, mezipaměť L2 procesoru, mezipaměť L3 procesoru, možnost HT a 64bitovou technologii. • Informace o zařízení: Zobrazí SATA-0, SATA 4, M.2 PCIe SSD-0, adresu LOM MAC, řadič grafické karty a zvukového adaptéru, zařízení Wi-Fi a zařízení Bluetooth. |
| Boot Sequence | Umožňuje určit pořadí, v jakém se počítač pokusí najít operační systém na zařízeních uvedených v seznamu. <ul style="list-style-type: none"> • Windows Boot Manager • Vestavěná karta NIC (IPV4) • Vestavěná karta NIC (IPV6) |
| Advanced Boot Options | Umožňuje vybrat možnost Enable Legacy Option ROMs (Povolit starší varianty paměti ROM), když je nastaven režim zavádění UEFI. Tato možnost je ve výchozím nastavení vybrána. <ul style="list-style-type: none"> • Enable Legacy Option ROMs (Povolit starší varianty paměti ROM) – výchozí • Enable Attempt Legacy Boot |
| UEFI Boot Path Security | Tato možnost umožňuje řídit, zda systém během zavádění pomocí cesty UEFI Boot Path z nabídky spouštění F12 vyzve uživatele k zadání hesla správce. <ul style="list-style-type: none"> • Always, Except Internal HDD (Vždy, kromě interního pevného disku) – výchozí • Always (Vždy) • Never (Nikdy) |
| Date/Time | Slouží ke změně nastavení data a času. Změny systémového data a času se projeví okamžitě. |

Systemové informace

Tabulka 35. System Configuration (Konfigurace systému)

| Možnost | Popis |
|--------------------------|--|
| Integrated NIC | Umožňuje ovládat řadič LAN na desce. Možnost „Enable UEFI Network Stack“ (Povolit síťové stohování rozhraní UEFI) není ve výchozím nastavení vybrána. Možnosti jsou následující: <ul style="list-style-type: none"> • Disabled (Neaktivní) • Enabled (Aktivní) • Enabled w/PXE (Aktivní s funkcí PXE) (výchozí)  POZNÁMKA: V závislosti na počítači a nainstalovaných zařízeních nemusí být některé z uvedených položek k dispozici. |
| SATA Operation | Umožňuje konfigurovat operační režim integrovaného řadiče pevného disku. <ul style="list-style-type: none"> • Disabled (Zakázáno): Řadiče SATA jsou skryty. • AHCI = SATA je konfigurován pro režim AHCI. • RAID ON (Pole RAID zapnuto) = Rozhraní SATA je nakonfigurováno na podporu režimu RAID (vybráno ve výchozím nastavení). |
| Drives | Povolí či zakáže různé integrované jednotky: <ul style="list-style-type: none"> • SATA-0 • SATA-4 • M.2 PCIe SSD-0 |
| Smart Reporting | Tato funkce řídí, zda jsou chyby pevného disku týkající se integrovaných jednotek hlášeny během spouštění systému. Možnost Enable SMART Reporting (Povolit hlášení SMART) je ve výchozím nastavení zakázána. |
| USB Configuration | Umožňuje povolit nebo zakázat integrovaný řadič USB pro položky: <ul style="list-style-type: none"> • Enable USB Boot Support (Povolit podporu spouštění ze zařízení USB) • Enable Front USB Ports (Povolit přední porty USB) • Enable Rear USB Ports (Povolit zadní porty USB) Všechny možnosti jsou ve výchozím nastavení povoleny. |
| Front USB Configuration | Umožňuje zapnout nebo vypnout přední porty USB. Všechny porty jsou ve výchozím nastavení povoleny. |
| Rear USB Configuration | Umožňuje zapnout nebo vypnout zadní porty USB. Všechny porty jsou ve výchozím nastavení povoleny. |
| USB PowerShare | Tato možnost umožňuje nabíjet externí zařízení, jako jsou mobilní telefony a hudební přehrávače. Tato možnost je ve výchozím nastavení povolena. |
| Audio | Umožňuje povolit nebo zakázat integrovaný řadič zvuku. Ve výchozím nastavení je vybrána možnost Enable Audio (Povolit zvuk) . <ul style="list-style-type: none"> • Enable Microphone (Povolit mikrofon) • Enable Internal Speaker (Povolit interní reproduktor) Obě možnosti jsou ve výchozím nastavení vybrány. |
| Údržba prachového filtru | Umožňuje povolit nebo zakázat zprávy systému BIOS pro údržbu volitelného prachového filtru v počítači. Systém BIOS vygeneruje před spuštěním upozornění týkající se vyčištění nebo výměny prachového filtru na základě nastaveného intervalu. <ul style="list-style-type: none"> • Disabled (Zakázáno – výchozí) • 15 dní • 30 dní • 60 dní • 90 dní • 120 dní • 150 dní • 180 dní |

Možnosti obrazovky Video (Grafická karta)

Tabulka 36. Grafika

| Možnost | Popis |
|-----------------|---|
| Primary Display | <p>Umožňuje vybrat primární displej, když je v systému k dispozici více řadičů.</p> <ul style="list-style-type: none"> ● Auto (Automaticky) – výchozí nastavení ● Grafika Intel HD <p>POZNÁMKA: Pokud nevyberete možnost Auto (Automaticky), bude zobrazeno a povoleno integrované grafické zařízení.</p> |

Security (Zabezpečení)

Tabulka 37. Security (Zabezpečení)

| Možnost | Popis |
|-------------------------------|--|
| Admin Password | Slouží k nastavení, změně a smazání hesla správce. |
| System Password | Umožňuje nastavit, změnit či smazat systémové heslo. |
| Internal HDD-0 Password | Umožňuje nastavit, změnit či smazat heslo vnitřního pevného disku. |
| Strong Password | Zapne či vypne silná hesla pro systém. Tato možnost je ve výchozím nastavení zakázána. |
| Password Configuration | Určuje minimální a maximální počet znaků pro heslo správce a systémové heslo. Rozsah počtu znaků je 4 až 32. |
| Password Bypass | <p>Tato možnost umožňuje obejít výzvy k zadání systémového (spouštěcího) hesla a hesla pro interní pevný disk.</p> <ul style="list-style-type: none"> ● Disabled (Zakázáno) – Vždy se zobrazí výzva k zadání systémového hesla a hesla interního pevného disku, pokud jsou nastavena. Tato možnost je ve výchozím nastavení povolena. ● Reboot Bypass (Obejit při restartu): Obejde výzvy k zadání hesla při restartu (restartu při spuštění systému). <p>POZNÁMKA: Po zapnutí z vypnutého stavu (studený start) systém vždy zobrazí výzvu k zadání systémového hesla a hesel interních pevných disků. Systém si také vždy vyžádá hesla jakýchkoli pevných disků přítomných v pozicích pro moduly.</p> |
| Password Change | <p>Tato volba určí, zda budou povoleny změny hesel systému a pevných disků, jestliže bude nastaveno heslo správce.</p> <p>Allow Non-Admin Password Changes (Povolit změny hesla jiného typu než správce): Tato volba je ve výchozím nastavení povolena.</p> |
| UEFI Capsule Firmware Updates | Tato možnost určuje, zda jsou povoleny aktualizace systému BIOS prostřednictvím aktualizčních balíčků kapsle UEFI. Tato možnost je ve výchozím nastavení vybrána. Zakázání této možnosti má za následek blokování aktualizací systému BIOS ze služeb, jako je Microsoft Windows Update nebo LVFS (Linux Vendor Firmware Service). |
| TPM 2.0 Security | <p>Slouží k ovládní, zda je modul TPM (Trusted Platform Module) viditelný pro operační systém.</p> <ul style="list-style-type: none"> ● TPM On (Modul TPM zapnut – výchozí) ● Clear (Vymazat) ● PPI Bypass for Enable Commands (Vynechání PPI pro povolení příkazů) ● PPI Bypass for Disable Commands (Vynechání PPI pro zakázání příkazů) ● PPI Bypass for Clear Commands (Obejit PPI pro mazací příkazy) ● Attestation Enable (Povolit atestaci – výchozí nastavení) ● Key Storage Enable (Povolit úložiště klíče – výchozí nastavení) ● SHA-256 (výchozí nastavení) <p>Zvolte kteroukoli z možností:</p> <ul style="list-style-type: none"> ● Disabled (Neaktivní) ● Enabled (Povoleno) – výchozí nastavení |

Tabulka 37. Security (Zabezpečení) (pokračování)

| Možnost | Popis |
|-------------------------|---|
| Computrace | V tomto poli můžete povolit nebo zakázat rozhraní modulu BIOS v rámci volitelné služby Computrace Service společnosti Absolute Software. Povoluje či zakazuje volitelnou službu Computrace určenou pro správu majetku. <ul style="list-style-type: none"> ● Deactivate (Deaktivovat) (výchozí) ● Disable (Zakázat) ● Activate (Aktivovat) |
| Chassis Intrusion | Toto pole slouží k ovládání funkce ochrany proti vniknutí do šasi. Vyberte jednu z následujících možností: <ul style="list-style-type: none"> ● Disabled (Zakázáno – výchozí) ● Enabled (Aktivní) ● On-Silent (Zapnuto, tiché) |
| OROM Keyboard Access | <ul style="list-style-type: none"> ● Disabled (Neaktivní) ● Enabled (Povoleno) – výchozí nastavení ● One Time Enable (Povolit jedenkrát) |
| Admin Setup Lockout | Brání uživatelům v přístupu k nastavením, pokud je nastaveno heslo správce. Tato volba není ve výchozím nastavení nastavena. |
| Master Password Lockout | Povolíte-li tuto volbu, zakáže podporu hlavního hesla. Tato možnost není ve výchozím nastavení zapnutá. |
| SMM Security Mitigation | Umožňuje povolit nebo zakázat dodatečné ochrany proti omezení bezpečnosti UEFI SMM. Tato volba není ve výchozím nastavení nastavena. |

Možnosti funkce Secure Boot

Tabulka 38. Secure Boot (Bezpečné zavádění)

| Možnost | Popis |
|-----------------------|--|
| Secure Boot Enable | Umožňuje povolit nebo zakázat funkci bezpečného spuštění. <ul style="list-style-type: none"> ● Secure Boot Enable Tato možnost není ve výchozím nastavení nastavena. |
| Secure Boot Mode | Umožňuje upravit chování režimu Secure Boot – zdali se mají vyhodnocovat nebo vynucovat podpisy ovladače UEFI. <ul style="list-style-type: none"> ● Deployed Mode (Režim nasazení) (výchozí) ● Režim auditu |
| Expert key Management | Umožňuje manipulovat s databázemi bezpečnostních klíčů pouze v případě, že je systém v režimu Custom Mode (Vlastní režim). Možnost Enable Custom Mode (Povolit vlastní režim) je ve výchozím nastavení zakázána. Možnosti jsou následující: <ul style="list-style-type: none"> ● PK (výchozí) ● KEK ● db ● dbx Pokud povolíte režim Custom Mode (Vlastní režim), zobrazí se odpovídající možnosti pro klíče PK, KEK, db a dbx . Možnosti jsou následující: <ul style="list-style-type: none"> ● Save to File (Uložit do souboru) – Uloží klíč do uživatelem zvoleného souboru. ● Replace from File (Nahradit ze souboru) – Nahradí aktuální klíč klíčem z uživatelem zvoleného souboru. ● Append from File (Připojit ze souboru) – Přidá klíč do aktuální databáze z uživatelem zvoleného souboru. ● Delete (Odstranit) – Odstraní vybraný klíč. ● Reset All Keys (Resetovat všechny klíče) – Resetuje klíče na výchozí nastavení. |

Tabulka 38. Secure Boot (Bezpečné zavádění) (pokračování)

| Možnost | Popis |
|---------|---|
| | <ul style="list-style-type: none"> • Delete All Keys (Odstranit všechny klíče) – Odstraní všechny klíče. <p>POZNÁMKA: Pokud režim Custom Mode (Vlastní režim) zakážete, všechny provedené změny se odstraní a obnoví se výchozí nastavení klíčů.</p> |

Možnosti funkce Intel Software Guard Extension

Tabulka 39. Intel Software Guard Extensions

| Možnost | Popis |
|----------------------------|---|
| Intel SGX Enable | <p>Toto pole poskytuje zabezpečené prostředí pro běh kódu a ukládání citlivých dat v kontextu hlavního operačního systému.</p> <p>Klikněte na jednu z následujících možností:</p> <ul style="list-style-type: none"> • Disabled (Neaktivní) • Enabled (Aktivní) • Software Controlled (Řízeno softwarově) – výchozí |
| Enclave Memory Size | <p>Tato možnost nastavuje položku SGX Enclave Reserve Memory Size (Velikost rezervní paměti oblasti SGX).</p> <p>Klikněte na jednu z následujících možností:</p> <ul style="list-style-type: none"> • 32 MB • 64 MB • 128 MB – výchozí |

Performance (Výkon)

Tabulka 40. Performance (Výkon)

| Možnost | Popis |
|-----------------------------|--|
| Multi Core Support | <p>Toto pole určuje, zda proces může využít jedno jádro nebo všechna jádra. Výkon některých aplikací se s dalšími jádry zlepší.</p> <ul style="list-style-type: none"> • All (Vše) – výchozí • 1 • 2 • 3 |
| Intel SpeedStep | <p>Slouží k povolení či zakázání režimu Intel SpeedStep procesoru.</p> <ul style="list-style-type: none"> • Enable Intel SpeedStep (Povolit funkci Intel SpeedStep) <p>Tato možnost je ve výchozím nastavení povolena.</p> |
| C-States Control | <p>Slouží k povolení či zakázání dalších režimů spánku procesoru.</p> <ul style="list-style-type: none"> • C states (Stavy C) <p>Tato možnost je ve výchozím nastavení povolena.</p> |
| Intel TurboBoost | <p>Slouží k povolení či zakázání režimu procesoru Intel TurboBoost.</p> <ul style="list-style-type: none"> • Enable Intel TurboBoost (Povolit technologii Intel TurboBoost) <p>Tato možnost je ve výchozím nastavení povolena.</p> |
| Hyper-Thread Control | <p>Slouží k povolení či zakázání funkce HyperThreading v procesoru.</p> |

Tabulka 40. Performance (Výkon) (pokračování)

| Možnost | Popis |
|---------|---|
| | <ul style="list-style-type: none"> • Disabled (Neaktivní) • Enabled (Povoleno) – výchozí |

Řízení spotřeby

Tabulka 41. Řízení spotřeby

| Možnost | Popis |
|---|--|
| AC Recovery | <p>Stanovuje, jakým způsobem, systém reaguje, když je obnoveno napájení po výpadku. AC Recovery můžete nastavit na:</p> <ul style="list-style-type: none"> • Power Off (Vypnout) • Power On (Zapnout) • Last Power State (Poslední stav napájení) <p>Ve výchozím nastavení je nastavena volba Power Off (Vypnout).</p> |
| Enable Intel Speed Shift Technology (Povolit technologii Intel Speed Shift) | <p>Slouží k povolení či zakázání podpory technologie Intel Speed Shift. Možnost Enable Intel Speed Shift Technology (Povolit technologii Intel Speed Shift) je zvolena ve výchozím nastavení.</p> |
| Auto On Time | <p>Nastaví čas automatického zapnutí počítače. Čas se udává ve standardním 12hodinovém formátu (hodiny:minuty:sekundy). Čas spuštění změníte zadáním hodnot do pole času a pole AM/PM.</p> <p>i POZNÁMKA: Tuto funkci nelze použít, pokud vypnete počítač pomocí vypínače na napájecí rozdvojnici, na přepěťové ochraně, nebo pokud nastavíte možnost Auto Power is set to disabled (Automatické zapnutí vypnuto).</p> |
| Deep Sleep Control | <p>Definuje povolené režimy při zapnutí hlubokého spánku.</p> <ul style="list-style-type: none"> • Disabled (Zakázáno – výchozí) • Enabled in S5 only (Povoleno pouze pro režim S5) • Enabled in S4 and S5 (Povoleno pro režimy S4 a S5) |
| Fan Control Override | <p>Tato volba není ve výchozím nastavení nastavena.</p> |
| USB Wake Support | <p>Tato možnost umožňuje zařízení USB probudit počítač z pohotovostního režimu. Možnost „Enable USB Wake Support“ (Povolit podporu probuzení přes rozhraní USB) je ve výchozím nastavení vybrána.</p> |
| Wake on LAN/WWAN | <p>Tato možnost umožňuje spuštění vypnutého počítače pomocí speciálního signálu prostřednictvím sítě LAN. Tato funkce je dostupná pouze v případě, že je počítač připojen ke zdroji napájení.</p> <ul style="list-style-type: none"> • Disabled (Zakázáno) – Nepovolí zapnutí systému při přijetí signálu k probuzení ze sítě LAN nebo bezdrátové sítě LAN. • LAN nebo WLAN: Umožňuje zapnutí systému prostřednictvím speciálních signálů sítě LAN nebo bezdrátové sítě LAN. • LAN Only (Pouze LAN) – Umožňuje zapnutí systému prostřednictvím speciálních signálů ze sítě LAN. • LAN with PXE Boot (LAN s funkcí PXE Boot) – Balíček pro probuzení odeslaný do systému ve stavu S4 nebo S5 způsobí probuzení systému a ihned provede zavedení do PXE. • WLAN Only (Pouze WLAN) – Umožňuje zapnutí systému prostřednictvím speciálních signálů ze sítě LAN. <p>Tato volba je ve výchozím nastavení nastavena na hodnotu Disabled (Zakázáno).</p> |
| Block Sleep | <p>Umožňuje v prostředí operačního systému blokovat přechod do režimu spánku (stav S3). Tato možnost je ve výchozím nastavení zakázána.</p> |

POST Behavior (Chování POST)

Tabulka 42. POST Behavior (Chování POST)

| Možnost | Popis |
|-----------------------|---|
| Numlock LED | Umožňuje nastavit zapnutí nebo vypnutí funkce NumLock po spuštění počítače. Tato možnost je ve výchozím nastavení povolena. |
| Keyboard Errors | Umožňuje povolit nebo zakázat funkci hlášení chyb klávesnice při spuštění počítače. Možnost Enable Keyboard Error Detection (Povolit detekci chyb klávesnice) je ve výchozím nastavení povolena. |
| Fast Boot | Tato volba umožňuje urychlení procesu spuštění vynecháním některých kroků kontroly kompatibility: <ul style="list-style-type: none">● Minimal (Minimální): Systém se rychle spustí, ledaže by byl aktualizován systém BIOS, byla změněna paměť nebo se nedokončil předchozí test POST.● Thorough (Důkladná): Systém nepřeskočí žádné kroky procesu spuštění.● Auto (Automaticky): Operační systém může řídit toto nastavení, které funguje, pouze pokud operační systém podporuje příznak Simple Boot. Tato volba je ve výchozím nastavení nastavena na hodnotu Thorough (Důkladná). |
| Extend BIOS POST Time | Tato volba slouží k nastavení dodatečného zpoždění před zaváděním. <ul style="list-style-type: none">● 0 seconds (0 sekund) (výchozí)● 5 seconds (5 sekund)● 10 seconds (10 sekund) |
| Full Screen logo | Tato možnost zobrazí logo na celou obrazovku, pokud obrázek odpovídá rozlišení obrazovky. Možnost Enable Full Screen Logo (Povolit logo na celou obrazovku) není ve výchozím nastavení vybrána. |
| Warnings and Errors | Tato možnost způsobí, že se proces zavádění pozastaví pouze při varování nebo chybách. Vyberte jednu z následujících možností: <ul style="list-style-type: none">● Prompt on Warnings and Errors (Výzva při varování a chybách) (výchozí)● Continue on Warnings (Pokračovat při varování)● Continue on Warnings and Errors (Pokračovat při varování a chybách) |

Možnosti správy

Tabulka 43. Možnosti správy

| Možnost | Popis |
|---------------|--|
| USB provision | Tato možnost není ve výchozím nastavení nastavena. |
| MEBx Hotkey | Tato možnost je ve výchozím nastavení vybrána. |

Podpora virtualizace

Tabulka 44. Virtualization Support (Podpora virtualizace)

| Možnost | Popis |
|-------------------|---|
| Virtualization | Tato možnost určuje, zda může nástroj Virtual Machine Monitor (VMM) používat doplňkové funkce hardwaru poskytované virtualizační technologií Intel Virtualization. <ul style="list-style-type: none">● Enable Intel Virtualization Technology (Povolit technologii Intel Virtualization) Tato možnost je ve výchozím nastavení povolena. |
| VT for Direct I/O | Povoluje či zakazuje nástroji VMM (Virtual Machine Monitor) využívat další možnosti hardwaru poskytované technologií Intel Virtualization pro přímý vstup a výstup. <ul style="list-style-type: none">● Enable VT for Direct I/O (Povolit technologii VT pro přímý vstup a výstup) |

Tabulka 44. Virtualization Support (Podpora virtualizace) (pokračování)

| Možnost | Popis |
|---------|---|
| | Tato možnost je ve výchozím nastavení povolena. |

Možnosti bezdrátového připojení

Tabulka 45. Bezdrátové připojení

| Možnost | Popis |
|------------------------|--|
| Wireless Device Enable | <p>Slouží k povolení či zakázání vnitřních bezdrátových zařízení:</p> <p>Možnosti jsou následující:</p> <ul style="list-style-type: none"> • WLAN/WiGig • Bluetooth <p>Všechny možnosti jsou ve výchozím nastavení povoleny.</p> |

Maintenance (Údržba)

Tabulka 46. Maintenance (Údržba)

| Možnost | Popis |
|---------------------------------------|---|
| Service Tag | Zobrazí výrobní číslo počítače. |
| Asset Tag | <p>Umožňuje vytvořit inventární štítek počítače, pokud zatím nebyl nastaven.</p> <p>Tato volba není ve výchozím nastavení nastavena.</p> |
| SERR Messages | Řídí mechanismus zpráv SERR. Tato možnost je ve výchozím nastavení povolena. Některé grafické karty vyžadují, aby byl mechanismus SERR Message zakázán. |
| BIOS Downgrade | <p>Umožňuje provést flash firmwaru na starší revize.</p> <ul style="list-style-type: none"> • Allow BIOS Downgrade (Umožnit downgrade systému BIOS) <p>Tato možnost je ve výchozím nastavení povolena.</p> |
| Bios Recovery (Obnovení systému BIOS) | <p>BIOS Recovery from Hard Drive (Obnovení systému BIOS z pevného disku) – tato možnost je ve výchozím nastavení povolena. Slouží k opravě poškozeného systému BIOS ze záložního souboru na primárním pevném disku nebo externím klíči USB.</p> <p>BIOS Auto-Recovery (Automatické obnovení systému BIOS) – umožňuje obnovit systém BIOS automaticky.</p> |
| First Power On Date | Umožňuje nastavit datum nabytí. Možnost Set Ownership Date (Nastavit datum nabytí) ve výchozím nastavení není vybrána. |

System Logs (Systémové protokoly)

Tabulka 47. System Logs (Systémové protokoly)

| Možnost | Popis |
|-------------|---|
| BIOS events | Slouží k zobrazení a vymazání událostí po spuštění v rámci volby System Setup (Nastavení systému) (BIOS). |

Pokročilá konfigurace

Tabulka 48. Pokročilá konfigurace

| Možnost | Popis |
|---------|--|
| ASPM | Umožňuje nastavení úrovně ASPM. <ul style="list-style-type: none">• Auto (Automaticky) (výchozí) – existuje vzájemná komunikace mezi zařízeními a uzlem PCI Express, která určuje nejlepší režim ASPM s podporou zařízení.• Disabled (Zakázáno) – řízení spotřeby ASPM je trvale vypnuto.• L1 Only (Pouze L1) – řízení spotřeby ASPM je nastaveno na použití L1. |

Aktualizace systému BIOS

Aktualizace systému BIOS v prostředí systému Windows

⚠ VÝSTRAHA: Jestliže není technologie BitLocker před aktualizací systému BIOS pozastavena, při dalším restartu systém nerozezná klíč BitLocker. Budete vyzváni k vložení obnovovacího klíče a systém o něj bude žádat při každém restartu. Pokud obnovovací klíč není znám, může to vést ke ztrátě dat nebo ke zbytečné reinstalaci operačního systému. Další informace o tomto tématu naleznete v článku znalostní báze: <https://www.dell.com/support/article/sln153694>

1. Přejděte na web www.dell.com/support.
2. Klikněte na možnost **Podpora produktu**. Do pole **Vyhledat podporu**, zadejte výrobní číslo počítače a klikněte na možnost **Vyhledat**.

i POZNÁMKA: Pokud výrobní číslo nemáte k dispozici, použijte k automatickému rozpoznání počítače funkci nástroje SupportAssist. Můžete rovněž použít ID produktu nebo ručně vyhledat model počítače.

3. Klikněte na možnost **Ovladače a soubory ke stažení**. Rozbalte nabídku **Najít ovladače**.
4. Vyberte operační systém nainstalovaný v počítači.
5. V rozbalovací nabídce **Kategorie** vyberte možnost **BIOS**.
6. Vyberte nejnovější verzi systému BIOS a kliknutím na odkaz **Stáhnout** stáhněte soubor se systémem BIOS do počítače.
7. Po dokončení stahování přejděte do složky, kam jste soubor s aktualizací systému BIOS uložili.
8. Dvakrát klikněte na ikonu souboru s aktualizací systému BIOS a postupujte podle pokynů na obrazovce. Další informace najdete v článku [000124211](https://www.dell.com/support/article/sln153694) znalostní báze na adrese www.dell.com/support.

Aktualizace systému BIOS v systémech Linux a Ubuntu

Informace o aktualizaci systému BIOS na počítači se systémem Linux nebo Ubuntu naleznete v článku znalostní báze [000131486](https://www.dell.com/support/article/sln153694) na adrese www.dell.com/support.

Aktualizace systému BIOS pomocí jednotky USB v prostředí systému Windows

⚠ VÝSTRAHA: Jestliže není technologie BitLocker před aktualizací systému BIOS pozastavena, při dalším restartu systém nerozezná klíč BitLocker. Budete vyzváni k vložení obnovovacího klíče a systém o něj bude žádat při každém restartu. Pokud obnovovací klíč není znám, může to vést ke ztrátě dat nebo ke zbytečné reinstalaci operačního systému. Další informace o tomto tématu naleznete v článku znalostní báze: <https://www.dell.com/support/article/sln153694>

1. Postupujte podle kroků 1 až 6 v části [Aktualizace systému BIOS v prostředí systému Windows](#) a stáhněte si nejnovější aktualizací soubor pro systém BIOS.
2. Vytvořte spustitelnou jednotku USB. Další informace naleznete v článku znalostní báze [000145519](https://www.dell.com/support/article/sln153694) na adrese www.dell.com/support.
3. Zkopírujte aktualizací soubor systému BIOS na spustitelnou jednotku USB.
4. Připojte spustitelnou jednotku USB k počítači, který potřebuje aktualizaci systému BIOS.

5. Restartujte počítač a stiskněte klávesu **F12**.
6. Zvolte jednotku USB z **Jednorázové nabídky spuštění**.
7. Zadejte název aktualizací souboru systému BIOS a stiskněte klávesu **Enter**. Zobrazí se **Nástroj pro aktualizaci systému BIOS**.
8. Postupujte podle pokynů na obrazovce a dokončete aktualizaci systému BIOS.

Aktualizace systému BIOS z jednorázové spouštěcí nabídky klávesy F12

Aktualizujte systém BIOS v počítači pomocí souboru update.exe určeného k aktualizaci systému BIOS, který je zkopírovaný na jednotku USB se systémem souborů FAT32, a spuštěním počítače z jednorázové spouštěcí nabídky klávesy F12.

⚠ VÝSTRAHA: Jestliže není technologie BitLocker před aktualizací systému BIOS pozastavena, při dalším restartu systém nerozezná klíč BitLocker. Budete vyzváni k vložení obnovovacího klíče a systém o něj bude žádat při každém restartu. Pokud obnovovací klíč není znám, může to vést ke ztrátě dat nebo ke zbytečné reinstalaci operačního systému. Další informace o tomto tématu naleznete v článku znalostní báze: <https://www.dell.com/support/article/sln153694>

Aktualizace systému BIOS

Soubor aktualizace systému BIOS můžete spustit ze systému Windows pomocí spustitelné jednotky USB nebo můžete systém BIOS v počítači aktualizovat z jednorázové spouštěcí nabídky klávesy F12.

Většina počítačů Dell, které byly vyrobeny po roce 2012, zahrnuje tuto funkci. Funkci si můžete ověřit spuštěním počítače do jednorázové spouštěcí nabídky klávesy F12, ve které je mezi možnostmi spuštění uvedena možnost AKTUALIZACE FLASH SYSTÉMU BIOS. Pokud je možnost uvedena, pak systém BIOS podporuje tento způsob aktualizace systému BIOS.

i POZNÁMKA: Tuto funkci mohou použít pouze počítače s možností Aktualizace Flash systému BIOS v jednorázové spouštěcí nabídce klávesy F12.

Aktualizace z jednorázové spouštěcí nabídky

Chcete-li aktualizovat systém BIOS z jednorázové spouštěcí nabídky klávesy F12, budete potřebovat:

- jednotku USB naformátovanou na systém souborů FAT32 (jednotka nemusí být spustitelná),
- spustitelný soubor systému BIOS, který jste stáhli z webových stránek podpory Dell a zkopírovali do kořenového adresáře jednotky USB,
- napájecí adaptér připojený k počítači,
- funkční baterii počítače, umožňující aktualizaci systému BIOS.

Chcete-li spustit proces aktualizace systému BIOS z nabídky klávesy F12, vykonajte následující kroky:

⚠ VÝSTRAHA: Nevypínejte počítač v průběhu aktualizace systému BIOS. Jestliže počítač vypnete, nemusí se znovu spustit.

1. Jednotku USB, na kterou jste zkopírovali aktualizaci, vložte do portu USB v počítači, který je ve vypnutém stavu.
2. Zapněte počítač, stisknutím klávesy F12 vstupte do jednorázové spouštěcí nabídky, pomocí myši nebo šipek označte možnost BIOS Update a stiskněte klávesu Enter. Zobrazí se nabídka pro aktualizaci systému BIOS.
3. Klikněte na možnost **Aktualizace ze souboru**.
4. Zvolte externí zařízení USB.
5. Zvolte soubor, dvakrát klikněte na cílový soubor s aktualizací a poté klikněte na možnost **Odeslat**.
6. Klikněte na možnost **Aktualizace systému BIOS**. Počítač se restartuje a provede aktualizaci systému BIOS.
7. Po dokončení aktualizace systému BIOS se počítač znovu restartuje.

Systémové heslo a heslo pro nastavení

Tabulka 49. Systémové heslo a heslo pro nastavení

| Typ hesla | Popis |
|---------------|--|
| Heslo systému | Heslo, které je třeba zadat pro přihlášení k systému |

Tabulka 49. Systémové heslo a heslo pro nastavení (pokračování)

| Typ hesla | Popis |
|-----------------|---|
| Heslo nastavení | Heslo, které je třeba zadat před získáním přístupu a možností provádění změn v nastavení systému BIOS v počítači. |

Můžete vytvořit systémové heslo a zabezpečit počítač heslem.

 **VÝSTRAHA:** Heslo nabízí základní úroveň zabezpečení dat v počítači.

 **VÝSTRAHA:** Pokud počítač nebude uzamčen nebo zůstane bez dozoru, k uloženým datům může získat přístup kdokoli.

 **POZNÁMKA:** Systémové heslo a heslo nastavení jsou zakázána.

Přiřazení hesla konfigurace systému

Nové **systémové heslo nebo heslo správce** lze nastavit pouze v případě, že je stav **Nenastaveno**.

Nástroj Nastavení systému otevřete stisknutím tlačítka F12 ihned po spuštění či restartu počítače.

1. Na obrazovce **Systém BIOS** nebo **Nastavení systému** vyberte možnost **Zabezpečení** a stiskněte klávesu Enter. Otevře se obrazovka **Zabezpečení**.
2. Zvolte možnost **Systémové heslo / heslo správce** a v poli **Zadejte nové heslo** vytvořte heslo. Nové heslo systému přiřadíte podle následujících pokynů:
 - Heslo smí obsahovat nejvýše 32 znaků.
 - Nejméně jeden speciální znak: ! " # \$ % & ' () * + , - . / : ; < = > ? @ [\] ^ _ ` { | }
 - Číslice 0 až 9.
 - Velká písmena A až Z
 - Malá písmena a až z
3. Vypište systémové heslo, které jste zadali dříve do pole **Potvrďte nové heslo** a klikněte na možnost **OK**.
4. Stiskněte klávesu Esc a po zobrazení výzvy uložte změny.
5. Stisknutím klávesy Y změny uložíte. Počítač se restartuje.

Odstranění nebo změna stávajícího hesla konfigurace systému

Před pokusem o odstranění nebo změnu stávajícího hesla k systému a/nebo konfiguraci ověřte, zda je možnost **Password Status** v programu System Setup nastavena na hodnotu Unlocked. Pokud je možnost **Password Status** nastavena na hodnotu Locked, stávající heslo k systému a/nebo konfiguraci nelze odstranit ani změnit.

Nástroj Konfigurace systému otevřete stisknutím tlačítka F12 ihned po spuštění či restartu počítače.

1. Na obrazovce **System BIOS** nebo **System Setup** vyberte možnost **System Security** a stiskněte klávesu Enter. Otevře se obrazovka **System Security**.
2. Na obrazovce **System Security** ověřte, zda je v nastavení **Password Status** vybrána možnost **Unlocked**.
3. Vyberte možnost **System Password**, upravte nebo smažte stávající heslo systému a stiskněte klávesu Enter nebo Tab.
4. Vyberte možnost **Setup Password**, upravte nebo smažte stávající heslo k nastavení a stiskněte klávesu Enter nebo Tab.

 **POZNÁMKA:** Jestliže heslo k systému či nastavení měníte, vložte na vyžádání nové heslo ještě jednou. Pokud heslo k systému či nastavení mažete, potvrďte na vyžádání smazání hesla.

5. Po stisknutí klávesy Esc se zobrazí zpráva s požadavkem na uložení změn.
6. Stiskem klávesy Y uložte změny a nástroj Nastavení systému ukončíte. Počítač se restartuje.

Vymazání hesla k systému BIOS (nastavení systému) a systémových hesel

Potřebujete-li vymazat systémové heslo nebo heslo k systému BIOS, kontaktujte technickou podporu společnosti Dell dle popisu na webové stránce www.dell.com/contactdell.

 **POZNÁMKA:** Více informací o způsobu resetování hesel k systému Windows nebo k určité aplikaci naleznete v dokumentaci k systému Windows nebo k dané aplikaci.

Software

Tato kapitola uvádí podrobnosti o podporovaných operačních systémech, společně s pokyny pro instalaci ovladačů.

Témata:

- Podporované operační systémy
- Stažení ovladačů systému

Podporované operační systémy

Tabulka 50. Podporované operační systémy

| Podporované operační systémy | Popis |
|------------------------------|--|
| Operační systém Windows | <ul style="list-style-type: none"> • Microsoft Windows 10 Home (64bitový) • Microsoft Windows 10 Pro (64bitový) • Microsoft Windows 10 Pro National Academic (64bitový) • Microsoft Windows 10 Home National Academic (64bitový) |
| Jiné | <ul style="list-style-type: none"> • Ubuntu 16.04 SP1 LTS (64bitový) • NeoKylin v6.0 SP4 (pouze v Číně) |

Stažení ovladačů systému

1. Zapněte stolní počítač.
2. Přejděte na web **Dell.com/support**.
3. Klikněte na možnost **Product Support (Podpora k produktu)**, zadejte výrobní číslo stolního počítače a klikněte na možnost **Submit (Odeslat)**.

 **POZNÁMKA:** Pokud výrobní číslo nemáte k dispozici, použijte funkci automatického rozpoznání nebo ručně vyhledejte model stolního počítače.

4. Klikněte na položku **Drivers and Downloads (Ovladače a položky ke stažení)**.
5. Vyberte operační systém nainstalovaný v stolním počítači.
6. Přejděte na stránce dolů a vyberte ovladač, který chcete nainstalovat.
7. Klikněte na možnost **Download File (Stáhnout soubor)** a stáhněte ovladač pro svůj stolní počítač.
8. Po dokončení stahování přejděte do složky, do které jste uložili soubor ovladače.
9. Dvakrát klikněte na ikonu souboru ovladače a postupujte podle pokynů na obrazovce.

Ovladače systémových zařízení

Zkontrolujte, zda jsou ovladače systémových zařízení v systému již nainstalovány.

- System devices
 - ACPI Fan
 - ACPI Fan
 - ACPI Fan
 - ACPI Fan
 - ACPI Fan
 - ACPI Fixed Feature Button
 - ACPI Power Button
 - ACPI Processor Aggregator
 - ACPI Thermal Zone
 - Composite Bus Enumerator
 - Dell Diag Control Device
 - Dell System Analyzer Control Device
 - Dell Watchdog Timer
 - High Definition Audio Controller
 - High precision event timer
 - Intel(R) 300 Series Chipset Family LPC Controller (Q370) - A306
 - Intel(R) Gaussian Mixture Model - 1911
 - Intel(R) Host Bridge/DRAM Registers - 3EC2
 - Intel(R) Management Engine Interface
 - Intel(R) Power Engine Plug-in
 - Intel(R) Serial IO GPIO Host Controller - INT3450
 - Intel(R) Serial IO I2C Host Controller - A368
 - Intel(R) SMBus - A323
 - Intel(R) SPI (flash) Controller - A324
 - Intel(R) Thermal Subsystem - A379
 - Microsoft ACPI-Compliant System
 - Microsoft System Management BIOS Driver
 - Microsoft UEFI-Compliant System
 - Microsoft Virtual Drive Enumerator
 - Microsoft Windows Management Interface for ACPI
 - Microsoft Windows Management Interface for ACPI
 - Microsoft Windows Management Interface for ACPI
 - Microsoft Windows Management Interface for ACPI
 - Microsoft Windows Management Interface for ACPI
 - NDIS Virtual Network Adapter Enumerator
 - Numeric data processor
 - PCI Express Root Complex
 - PCI standard RAM Controller
 - Plug and Play Software Device Enumerator

Ovladač řadiče Serial IO

Ověřte, zdali jsou nainstalované ovladače pro dotykovou podložku, infračervenou kameru a klávesnici.

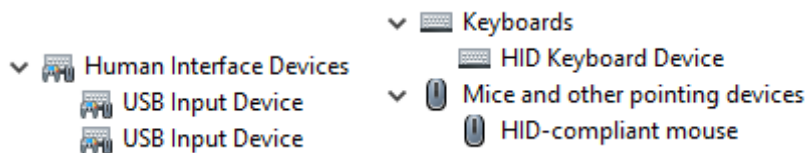

Obrázek 1. Ovladač řadiče Serial IO

Ovladače zabezpečení

Zkontrolujte, zda jsou ovladače zabezpečení v systému nainstalovány.

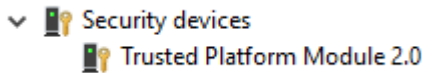

Ovladače USB

Zkontrolujte, zda jsou ovladače USB v počítači nainstalovány.

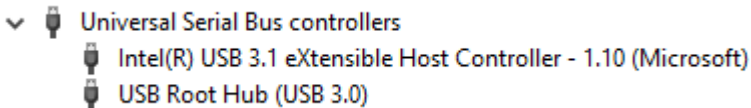

Ovladače síťového adaptéru

Zkontrolujte, zda jsou ovladače síťového adaptéru v systému již nainstalovány.

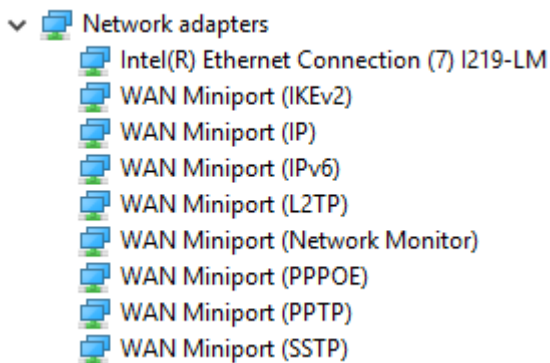

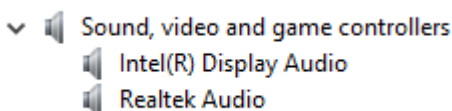

Realtek Audio

Zkontrolujte, zda jsou ovladače zvuku v počítači nainstalovány.



Řadič paměťového zařízení

Zkontrolujte, zda jsou ovladače paměťového zařízení v systému již nainstalovány.

- ▼  Storage controllers
 -  Intel(R) Chipset SATA/PCIe RST Premium Controller
 -  Microsoft Storage Spaces Controller

Získání pomoci

Témata:

- [Kontaktování společnosti Dell](#)

Kontaktování společnosti Dell

 **POZNÁMKA:** Pokud nemáte aktivní internetové připojení, můžete najít kontaktní informace na nákupní faktuře, balicím seznamu, účtence nebo v katalogu produktů společnosti Dell.

Společnost Dell nabízí několik možností online a telefonické podpory a služeb. Jejich dostupnost závisí na zemi a produktu a některé služby nemusí být ve vaší oblasti k dispozici. Chcete-li kontaktovat společnost Dell se záležitostmi týkajícími se prodeje, technické podpory nebo zákaznického servisu:

1. Přejděte na web **Dell.com/support**.
2. Vyberte si kategorii podpory.
3. Ověřte svou zemi nebo region v rozbalovací nabídce **Choose a Country/Region (Vyberte zemi/region)** ve spodní části stránky.
4. Podle potřeby vyberte příslušné servisní služby nebo linku podpory.