



# Dell P2418HZm

## Uživatelská příručka

Model monitoru: P2418HZm  
Regulační model: P2418HZc



-  **POZNÁMKA:** POZNÁMKA označuje důležité informace, které pomáhají lépe využít počítač.
-  **POZOR:** Slovo POZOR upozorňuje na možné poškození hardwaru nebo ztrátu dat v případě nedodržení pokynů.
-  **VAROVÁNÍ:** Slovo VAROVÁNÍ varuje před možným poškozením majetku, zraněním nebo smrtí.

**Copyright © 2018–2020 Dell Inc. nebo její pobočky. Všechna práva vyhrazena.** Dell, EMC a další ochranné známky jsou ochrannými známkami společnosti Dell Inc. nebo jejích poboček. Ostatní ochranné známky mohou být ochrannými známkami jejich příslušných vlastníků.

# Obsah

---

<b>O tomto monitoru .....</b>	<b>5</b>
Obsah balení .....	5
Vlastnosti produktu .....	7
Popis částí a ovládacích prvků.....	8
Technické údaje monitoru .....	12
Rozhraní Universal Serial Bus (USB) .....	23
Kompatibilita s technologií Plug and play.....	26
Zásady kvality a obrazových bodů LCD monitoru .....	26
Pokyny pro údržbu.....	26
<b>Instalace monitoru .....</b>	<b>27</b>
Montáž stojánku .....	27
Připojení monitoru .....	29
Uspořádání kabelů .....	31
Odpojte stojánek monitoru.....	32
Montáž na stěnu (volitelně).....	33
<b>Používání monitoru.....</b>	<b>34</b>
Zapnutí napájení monitoru.....	34



Používání ovládacích prvků na předním panelu .....	34
Používání nabídky na obrazovce (OSD) .....	38
Nastavení monitoru .....	51
Náklon, otočení a svislé vysunutí .....	52
Ovládání závěrky krytu webové kamery .....	54
Instalování ovladače IR kamery monitoru .....	55
Nastavení služby Windows Hello .....	55
Použití výchozích nastavení webové kamery monitoru .....	59
Použití výchozích nastavení reproduktoru monitoru .....	62
<b>Odstraňování problémů .....</b>	<b>66</b>
Automatický test .....	66
Integrovaná diagnostika .....	68
Obecné problémy .....	69
Specifické problémy s produktem .....	71
Specifické problémy s rozhraním Universal serial bus (USB) .....	72
Konkrétní potíže se službou Microsoft® Skype pro firmy® .....	72
<b>Příloha 74</b>	
Sdělení komise FCC (pouze USA) a informace o dalších předpisech 74	
Kontaktování společnosti Dell .....	74







# O tomto monitoru

---

## Obsah balení

Tento monitor je dodáván s níže uvedenými součástmi. Zkontrolujte, zda jste obdrželi všechny součásti a [Kontaktování společnosti Dell](#) pokud některá chybí.

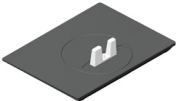
 **POZNÁMKA:** Některé položky mohou být volitelné a nemusí být v monitorem dodány. Některé funkce nebo média nemusejí být v některých zemích k dispozici.

	Monitor
	Zvedák stojánku
	Podstavec stojánku
	Napájecí kabel (liší se podle země)







## Vlastnosti produktu

Monitor s plochým panelem **Dell P2418HZm** je vybaven aktivní matricí, technologií TFT (Thin-Film Transistor), displejem z tekutých krystalů (LCD) a podsvícením LED. Mezi vlastnosti tohoto monitoru patří:

- **P2418HZm:** Zobrazitelná plocha 60,47 cm (23,8 palců) (měřeno úhlopříčně). Rozlišení 1920 x 1080 plus podpora zobrazení na celou obrazovku pro nižší rozlišení.
- Funkce Plug and Play (je-li podporována počítačem).
- Zabudovaný 2MP Full HD snímač obrazu a dva IR LED s infračervenou kamerou na horním rámečku pro špičkovou kvalitu videa.
- 2 integrované reproduktory 5 W orientované dopředu a pole dvou mikrofonů s potlačením šumu pro zajištění bohatého zvukového zážitku.
- Možnost připojení VGA, HDMI a DisplayPort.
- 1 výstupní port USB a 2 vstupní porty USB2.0/ 2x USB3.0 (včetně 1 nabíjecího portu USB3.0 BC1.2).
- Nabídka nastavení obrazovky (OSD) pro snadné nastavení a optimalizaci obrazu.
- Slot pro bezpečnostní kabel.
- Naklánění nahoru a dolů, otáčení okolo svislé osy, možnost nastavení výšky a otáčení.
- Odnímatelný stojánek a montážní otvory 100 mm standardu VESA™ (Video Electronics Standards Association) pro flexibilní řešení upevnění.
- ≤0,3 W v pohotovostním režimu.
- Optimalizujte zrakové pohodlí s obrazovkou bez blikání a s funkcí ComfortView, která minimalizuje vyzářování modrého světla.
- Certifikováno pro službu Skype pro firmy.
- Certifikováno pro službu Windows Hello (ověření podle tváře) a podporuje Microsoft Cortana.

 **VAROVÁNÍ:** Pokud má napájecí kabel přípojnou zásuvku se 3 kolíky, zapojte kabel do uzemněné zásuvky se 3 kolíky. Nedeaktivujte uzemňovací kolík napájecího kabelu, například připojením, 2kolíkového adaptéru. Uzemňovací kolík je důležitým bezpečnostním prvkem.

 **VAROVÁNÍ:** Potvrďte, zda rozvodná soustava ve stavební instalaci je vybavena jističem o jmenovitém napětí 120/240 V, 20 A (maximum).



# Popis částí a ovládacích prvků

## Pohled zepředu

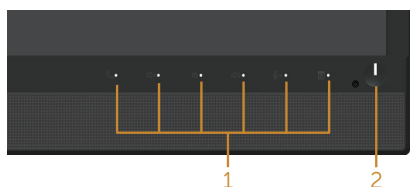
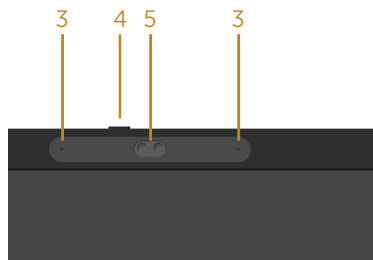

### Ovládací prvky na předním panelu

Štítek	Popis
1	Tlačítka funkcí (další informace viz část <a href="#">Používání monitoru</a> )
2	Vypínač(s kontrolkou stavu napájení)
3	Mikrofon
4	Závěrka krytu webové kamery
5	Webová kamera (Full HD)

 **POZNÁMKA:** V případě monitorů s lesklým rámečkem je třeba dobře zvážit umístění monitoru, protože se od rámečku může odrážet okolní světlo a lesklé povrchy a způsobovat rušení.





## Pohled zezadu



Pohled zezadu bez stojánku monitoru

Pohled zezadu se stojánkem monitoru

Štítek	Popis	Použití
1	Montážní otvory VESA (100 mm x 100 mm – za připojeným krytem VESA)	Přípevněte monitor na stěnu pomocí sady držáku na stěnu standardu VESA (100 mm x 100 mm).
2	Štítek s úředními údaji	Obsahuje přehled schválení podle úředních vyhlášek.
3	Tlačítko pro uvolnění stojánku	Uvolněte stojánek z monitoru.
4	Otvor pro bezpečnostní zámek	Umožňuje zabezpečit monitor pomocí bezpečnostního zámku (v prodeji samostatně).
5	Čárový kód, výrobní číslo a servisní štítek	Viz v případě kontaktu technické podpory společnosti Dell.
6	Otvor pro správu kabelů	Slouží k organizování kabelů.



## Pohled ze strany

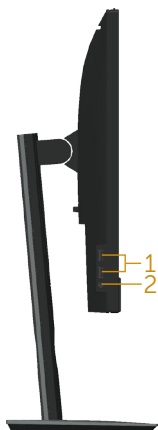

Štítek	Popis	Použití
1	Vstupní port USB 2 vstupní porty USB 3.0 (včetně 1 nabíjecího portu USB3.0 BC1.2)	Připojte zařízení USB. <b>POZNÁMKA:</b> Aby bylo možné tento port použít, musíte připojit kabel USB (dodaný s monitorem) k výstupnímu portu USB na monitoru a k počítači.
2	Výstup pro připojení sluchátek/ kombinovaný vstup mikrofonu	Slouží k připojení sluchátek.



## Pohled zdola

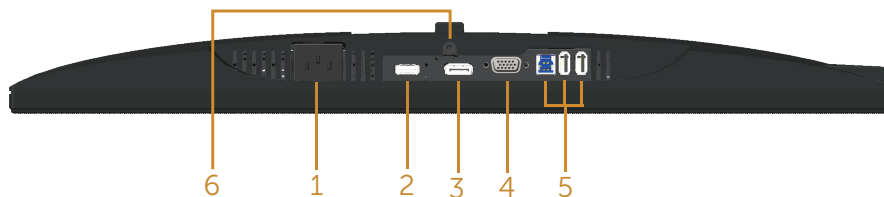

### Pohled zdola bez stojánu monitoru

Štítek	Popis	Použití
1	Port napájení	Připojte napájecí kabel.
2	Port HDMI	Připojte počítač pomocí kabelu HDMI (volitelně).
3	Port DP	Slouží k připojení počítače k monitoru kabelem DP.
4	Port VGA	Připojte k počítači kabel VGA.
5	Konektor USB (2 vstupní, 1 výstupní)	Kabelem dodávaným s monitorem připojte monitor k počítači. Pokud připojíte tento kabel, můžete využít konektory USB na zadní a dolní straně monitoru.
6	Zámek stojánu	Možnost upevnit stojánek k monitoru šroubem M3 x 6mm (šroub není součástí dodávky).



## Technické údaje monitoru

<b>Model</b>	<b>P2418HZm</b>
Typ obrazovky	Aktivní matice – TFT LCD
Typ panelu	Technologie In-Plane Switching
Viditelný obraz	
Úhlopříčka	604,70 mm (60,45 cm)
Horizontální, aktivní plocha	527,04 mm (52,71 cm)
Vertikální, aktivní plocha	296,46 mm (29,64 cm)
Plocha	1 562,46 cm <sup>2</sup> (242,15 palců <sup>2</sup> )
Rozteč pixelů	0,2745 mm x 0,2745 mm
Obrazové body na palec (PPI)	93
Zorný úhel (svisle / vodorovně)	178° (svisle) typicky 178° (vodorovně) typicky
Jas	250 cd/m <sup>2</sup> (typicky)
Míra kontrastu	1000: 1 (typicky) 8 miliónů: 1 (dynamicky)
Poměr stran	16:9
Povrchová úprava displeje obrazovky	Antireflexní úprava s tvrdostí 3H
Podsvícení	Systém bílého LED osvětlení ze stran
Doba odezvy	6 ms (šedá-šedá)
Barevná hloubka	16,7 miliónů barev
Podpora barev	83% (CIE 1976), 72 % (CIE 1931)
Zabudovaná zařízení	Superychlý rozbočovač USB 3.0 (1 výstupní port USB 3.0, 2 vstupní porty USB 3.0 a 2 vstupní porty USB2.0, včetně 1 nabíjecího portu USB 3.0 BC1.2)
Kompatibilita s nástrojem Dell Display Manager	Ano



Možnosti připojení	1xDP 1.2 (HDCP 1.4) 1xHDMI 1.4 (HDCP 1.4) 1x VGA 1x port USB3.0 - výstupní 2x port USB3.0 - postranní 2x port USB2.0 - dolní 1 výstup pro připojení sluchátek/kombinovaný vstup mikrofonu
Šířka ohraničení (od hrany monitoru k aktivní ploše)	19,8mm (nahore) 11,4mm (vlevo/vpravo) 43,3mm (dole)
Zabezpečení	Otvor pro bezpečnostní zámek (kabelový zámek se prodává samostatně)
Možnosti nastavení	Výškově stavitelný stojánek (125mm) Náklon (-5°/+21°) Otáčení podél svislé osy (-45°/+45°) Otáčení podél vodorovné osy (90°)



## Specifikace rozlišení

<b>Model</b>	<b>P2418HZm</b>
Rozsah horizontální frekvence	30 kHz až 83 kHz (automaticky)
Rozsah vertikální frekvence	56 Hz až 76 Hz (automaticky)
Maximální předvolené rozlišení	1920 x 1080 při 60 Hz

## Podporované režimy videa

<b>Model</b>	<b>P2418HZm</b>
Možnosti zobrazení videa (přehrávání HDMI a DP)	480i, 480p, 576i, 576p, 720p, 1080i, 1080p

## Předvolené režimy zobrazení

Režim zobrazení	Horizontální frekvence (kHz)	Vertikální frekvence (Hz)	Takt pixelů (MHz)	Polarita synch. (Horizontální/Vertikální)
VESA, 720 x 400	31,5	70,1	28,3	-/+
VESA, 640 x 480	31,5	60,0	25,2	-/-
VESA, 640 x 480	37,5	75,0	31,5	-/-
VESA, 800 x 600	37,9	60,3	40,0	+/+
VESA, 800 x 600	46,9	75,0	49,5	+/+
VESA, 1024 x 768	48,4	60,0	65,0	-/-
VESA, 1024 x 768	60,0	75,0	78,8	+/+
VESA, 1152 x 864	67,5	75,0	108,0	+/+
VESA, 1280 x 1024	64,0	60,0	108,0	+/+
VESA, 1280 x 1024	80,0	75,0	135,0	+/+
VESA, 1600 x 900	60,0	60,0	108,0	+/+
VESA, 1920 x 1080	67,5	60,0	148,5	+/+



## Technické údaje napájení

Model	P2418HZm
Signály videovstupu	<ul style="list-style-type: none"><li>• Analogový RGB, 0,7 voltu +/-5 %, kladná polarita při vstupní impedanci 75 ohmů</li><li>• HDMI 1.4, 600 mV pro každou diferenční linku, impedance vstupu 100 ohmů na diferenční pár</li><li>• DisplayPort 1.2, 600mV pro každou diferenční linku, impedance vstupu 100 ohmů na diferenční pár</li></ul>
Vstupní střídavé napětí / frekvence / proud	100 - 240 V~/50 Hz nebo 60 Hz $\pm$ 3 Hz / 1,5A (typicky)
Zapínací proud	<ul style="list-style-type: none"><li>• 120 V: 30 A (max.) při 0°C (studený start)</li><li>• 240 V: 60 A (max.) při 0°C (studený start)</li></ul>
Napájení Spotřeba	0,2 W (při vypnutí) <sup>1</sup> 0,2 W (pohotovostní režim) <sup>1</sup> 14,6 W (režim zapnutí) <sup>1</sup> 60,80 W (max) <sup>2</sup> 13,83 W (Pon) <sup>3</sup> 43,31 kWh (TEC) <sup>3</sup>

<sup>1</sup> Podle definice ve směrnících EU 2019/2021 a EU 2019/2013.

<sup>2</sup> Nastavení max. jasu a kontrastu s maximálním výkonovým zatížením na všech portech USB.

<sup>3</sup> Pon: Příkon v zapnutém režimu podle definice Energy Star verze 8.0.

TEC: Celková spotřeba energie v kWh podle definice Energy Star verze 8.0.

Tento dokument je pouze informační a odráží laboratorní výkon. Konkrétní produkt může dosahovat odlišných výsledků v závislosti na objednaném softwaru, součástech a perifériích a nejsme povinni takové informace aktualizovat. Vzhledem k tomu by zákazník neměl spoléhat na tyto informace při rozhodování o elektrických tolerancích ani jinak. Neposkytujeme žádnou výslovnou ani předpokládanou záruku přesnosti ani úplnosti.



**POZNÁMKA: Tento monitor má certifikaci ENERGY STAR.**



Tento produkt splňuje podmínky programu ENERGY STAR při výchozích továrních nastaveních. Tato nastavení lze obnovit pomocí funkce „Factory Reset“ (Obnova továrních nastavení) v nabídce OSD. Změnou výchozích továrních nastavení nebo aktivací dalších funkcí může dojít ke zvýšení spotřeby elektrické energie a k překročení limitů specifikovaných v programu ENERGY STAR.





## Webová kamera – specifikace mikrofonu

<b>Objektiv</b>	Pole zobrazení	77,5° pro 1920 x 1080
	Režim ostření	Pevné zaostření
	Oblast ostření	28 cm ~ 2,47 m
	Vzdálenost ostření (normální režim)	50 cm
<b>Snímač obrazu</b>	Velikost aktivního pole	2,12 megapixelů
<b>Video Specifikace</b>	Rychlost snímků videa	1920 x 1080 (Full HD)- až 30 snímků za sekundu
		640 x 480 (VGA) a nižší - až 30 snímků za sekundu
<b>Zvuk Specifikace</b>	Typ mikrofonu	Všesměrový digitální mikrofon x 2
<b>Rozhraní</b>	Vysokorychlostní USB 2.0	
<b>Napájení</b>	3,3 voltů +/- 5 %	

## Technické údaje reproduktoru

<b>Model</b>	<b>P2418HZm</b>
<b>Reproduktor</b>	2 x 5,0 W
<b>Frekvenční odezva</b>	200 Hz - 20 kHz
<b>Provozní teplota</b>	-25 °C ~ 70 °C



## Fyzické vlastnosti

<b>Model</b>	<b>P2418HZm</b>
<b>Typ signálního kabelu</b>	<ul style="list-style-type: none"><li>• Digitální: odpojitelný, HDMI, 19 kolíků.</li><li>• Digitální: odpojitelný, DP, 20 kolíků.</li><li>• Analogový: odpojitelný D-Sub s 15 kolíky</li><li>• Rozhraní Universal Serial Bus: USB, 9 kolíků</li></ul>
<b>Rozměry (se stojánkem)</b>	
Výška (vysunutý)	500,6 mm (50,06 cm)
Výška (zasunutý)	375,6 mm (37,57 cm)
Šířka	549,8 mm (54,99 cm)
Hloubka	180,0 mm (18,01 cm)
<b>Rozměry (bez stojánku)</b>	
Výška	359,6 mm (35,97 cm)
Šířka	549,8 mm (54,99 cm)
Hloubka	51,1 mm (5,11 cm)
<b>Rozměry stojánku</b>	
Výška (vysunutý)	401,5 mm (40,31 cm)
Výška (zasunutý)	354,4 mm (35,43 cm)
Šířka	242,6 mm (24,26 cm)
Hloubka	180,0 mm (18,01 cm)
<b>Hmotnost</b>	
Hmotnost včetně obalu	8,25 kg
Hmotnost se sestavou stojánku a kabely	6,12 kg
Hmotnost bez sestavy stojánku (bez kabelů)	3,60 kg
Hmotnost sestavy podstavce	1,96 kg
Lesk předního rámečku	2 - 4



## Prostorové vlastnosti

<b>Model</b>	<b>P2418HZm</b>
<b>Kompatibilní standardy</b>	
Úspora energie Energy Saver pro monitor s certifikací Energy Star Registrace k hodnocení EPEAT v platném rozsahu. Registrace k hodnocení EPEAT se může lišit podle jednotlivých zemí. Stav registrace podle jednotlivých zemí najdete na adrese <a href="http://www.epeat.net">www.epeat.net</a> . Monitor s certifikací TCO Monitor bez obsahu BFR/PVC (s výjimkou externích kabelů) Energy Gauge ukazuje úroveň spotřeby energie monitorem v reálném čase	
<b>Teplota</b>	
Provozní	0°C až 40°C (32°F až 104°F)
Mimo provoz	<ul style="list-style-type: none"><li>• Skladování: -20°C až 60°C (-4°F až 140°F)</li><li>• Převážení: -20°C až 60°C (-4°F až 140°F)</li></ul>
<b>Vlhkost</b>	
Provozní	20% až 80% (bez kondenzace)
Mimo provoz	<ul style="list-style-type: none"><li>• Skladování: 10% až 90% (bez kondenzace)</li><li>• Převážení: 10% až 90% (bez kondenzace)</li></ul>
<b>Nadmořská výška</b>	
Provozní (maximální)	5 000 m (499 872,00 cm)
Neprovozní (maximální)	12 192 m (1 219 200,00 cm)
Tepelný rozptyl	<ul style="list-style-type: none"><li>• 218,52 BTU/hod. (maximum)</li><li>• 64,87 BTU/hod. (typicky)</li></ul>



# Uspořádání konektorů

## Konektor VGA

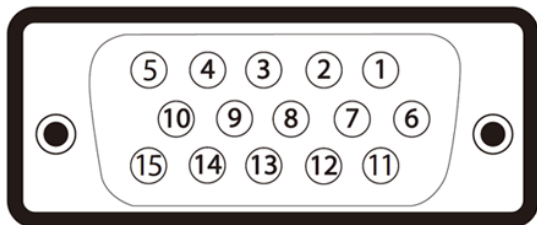

Číslo kolíku	15 kolíková strana připojeného signálního kabelu
1	Video-červená
2	Video-zelená
3	Video-modrá
4	GND (zem.)
5	Automatický test
6	GND-R (č.)
7	GND-G (z.)
8	GND-B (m.)
9	Počítač 5 V/3,3 V
10	GND-synch
11	GND (zem.)
12	Data DDC
13	H-synch.
14	V-synch.
15	Takt DDC



## Konektor HDMI

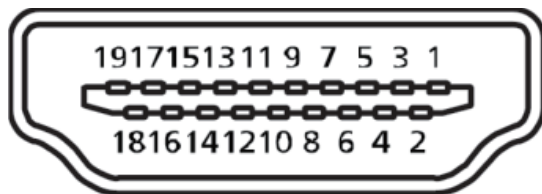

Číslo kolíku	19 kolíková strana připojeného signálního kabelu
1	T.M.D.S. Data 2+
2	T.M.D.S. Data 2 stínění
3	T.M.D.S. Data 2-
4	T.M.D.S. Data 1+
5	T.M.D.S. Data 1 stínění
6	T.M.D.S. Data 1-
7	T.M.D.S. Data 0+
8	T.M.D.S. Data 0 stínění
9	T.M.D.S. Data 0-
10	T.M.D.S. Frekvence+
11	T.M.D.S. Stínění frekvence
12	T.M.D.S. Frekvence-
13	CEC
14	Vyhrazeno (N.C. v zařízení)
15	SCL
16	SDA
17	DDC/CEC uzemnění
18	Napájení + 5 V
19	Detekce připojení za chodu



## konektor DisplayPort

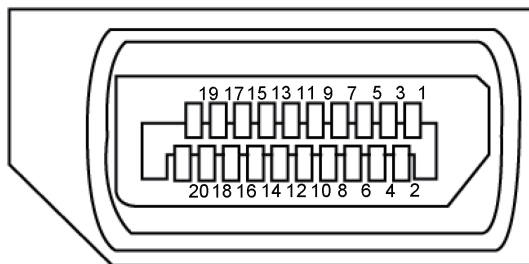

Číslo kolíku	20 kolíková strana připojeného signálního kabelu
1	ML3 (n)
2	GND (zem.)
3	ML3 (p)
4	ML2 (n)
5	GND (zem.)
6	ML2 (p)
7	ML1 (n)
8	GND (zem.)
9	ML1 (p)
10	ML0 (n)
11	GND (zem.)
12	ML0 (p)
13	GND (zem.)
14	GND (zem.)
15	AUX (p)
16	GND (zem.)
17	AUX (n)
18	Detekce připojení za chodu
19	Re-PWR
20	+3,3 V DP_PWR



# Rozhraní Universal Serial Bus (USB)

Tato část obsahuje informace o portech USB na monitoru.

**POZNÁMKA:** Tento monitor je kompatibilní s rozhraním Super-Speed USB 3.0 a High-Speed USB 2.0.

Rychlost přenosu	Datový tok	Příkon*
Super rychlost	5 Gb/s	4,5 W (max., každý port)
Vysoká rychlost	480 Mbps	4,5 W (max., každý port)
Plná rychlost	12 Mbps	4,5 W (max., každý port)

Rychlost přenosu	Datový tok	Příkon
Vysoká rychlost	480 Mbps	2,5 W (max., každý port)
Plná rychlost	12 Mbps	2,5 W (max., každý port)
Nízká rychlost	1,5 Mbps	2,5 W (max., každý port)

\* Až 2A na vstupním portu USB (port s ikonou baterie ) se zařízeními, která jsou kompatibilní se standardem BC1.2 nebo normální USB zařízení.

## Výstupní konektor USB 3.0

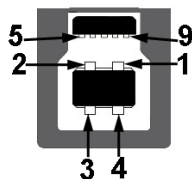

Číslo kolíku	9kolíková strana konektoru
1	VCC
2	D-
3	D+
4	GND (zem.)
5	SSTX-



6	SSTX+
7	GND (zem.)
8	SSRX-
9	SSRX+

### Vstupní konektor USB 3.0



Číslo kolíku	9kolíková strana konektoru
1	VCC
2	D-
3	D+
4	GND (zem.)
5	SSRX-
6	SSRX+
7	GND (zem.)
8	SSTX-
9	SSTX+

### Vstupní konektor USB 2.0

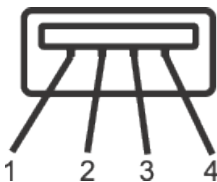

Číslo kolíku	4pinová strana konektoru
1	VCC
2	DMD
3	DPD
4	GND (zem.)





## Porty USB

- 1 výstup USB 3.0 - dole
- 2 vstupy USB 2.0 - dole
- 2 vstupy USB 3.0 - po straně
- Nabíjecí port – port s ikonou blesku  ; podporuje rychlé nabíjení, pokud je zařízení kompatibilní se standardem BC1.2.



**POZNÁMKA:** Funkčnost USB 3.0 vyžaduje počítač podporující USB 3.0.



**POZNÁMKA:** Rozhraní USB tohoto monitoru funguje pouze když je monitor zapnutý nebo se nachází v Pohotovostní režim. Pokud monitor vypnete a poté zapnete, připojené periferie mohou začít znovu fungovat až za několik sekund.



**POZNÁMKA:** Pro podporu funkcí videa a zvuku webové kamery je zapotřebí rozhraní USB2.0 a vyšší.



## Kompatibilita s technologií Plug and play

Tento monitor můžete nainstalovat v jakémkoli systému slučitelném s technologií Plug and Play. Monitor počítačovému systému automaticky poskytne své údaje EDID (Extended Display Identification Data) pomocí protokolů DDC (Display Data Channel): daný systém se může sám zkonfigurovat a optimalizovat nastavení monitoru. Většina instalací monitoru je automatická; podle potřeby můžete vybrat jiná nastavení. Další pokyny pro změny nastavení monitoru viz [Používání monitoru](#).

## Zásady kvality a obrazových bodů LCD monitoru

Při výrobě LCD monitoru není neobvyklé, že jeden nebo více obrazových bodů zůstanou v trvale fixovaném stavu, ve kterém jsou obtížně viditelné a neomezují kvalitu nebo použitelnost obrazu. Další informace o zásadách dodržování kvality monitorů Dell a o zásadách týkajících se obrazových bodů viz stránka podpory společnosti Dell na adrese: [www.dell.com/support/monitors](http://www.dell.com/support/monitors).

## Pokyny pro údržbu

### Čištění monitoru

 **VAROVÁNÍ:** Před čištěním monitoru odpojte jeho napájecí kabel z elektrické zásuvky.

 **POZOR:** Před čištěním monitoru si přečtěte a dodržujte [Bezpečnostní pokyny](#).



Při rozbalování, čištění nebo manipulaci s monitorem postupujte podle následujících ověřených pokynů:

- Antistatickou obrazovku čistěte čistým a měkkým hadříkem mírně navlhčeným vodou. Pokud možno používejte speciální jemnou utěrku na čištění obrazovek nebo přípravek vhodný pro antistatickou povrchovou úpravu. Nepoužívejte benzen, ředidla, čpavek, abrazivní čisticí prostředky ani stlačený vzduch.
- K čištění umělé hmoty používejte látku, mírně zvlhčenou teplou. Nepoužívejte žádné čisticí prostředky, protože některé detergenty na monitoru zanechávají mléčný povlak.
- Pokud po vybalení monitoru zjistíte přítomnost bílého prášku, setřete jej látkou.
- S monitorem zacházejte opatrně, protože tmavě zbarvený monitor se může snadno poškrábat a bílé známky otěru jsou zřetelnější, než na světlém monitoru.
- Pro zachování optimální kvality obrazu monitoru používejte dynamicky se měnící spořič obrazovky; když monitor nepoužíváte, vypněte jej.



# Instalace monitoru

## Montáž stojánu

-  **POZNÁMKA:** Stojan je při expedici monitoru z výroby odmontován.
-  **POZNÁMKA:** Platí pro monitor se stojánkem. Zakoupíte-li jiný stojánek, postupujte podle návodu na instalaci příslušného stojánu.

Pokyny pro připojení stojánu monitoru.

1. Podle pokynů na chlopních krabice vyjměte stojánek z horního polštáře, ve kterém je zajištěn.
2. Zasuňte výstupky podstavce stojánu zcela do otvoru na stojánu.
3. Zvedněte rukojeť šroubu a otáčejte šroubem po směru hodin.
4. Jakmile šroub zcela utáhnete, sklopte rukojeť šroubu do zářezu.

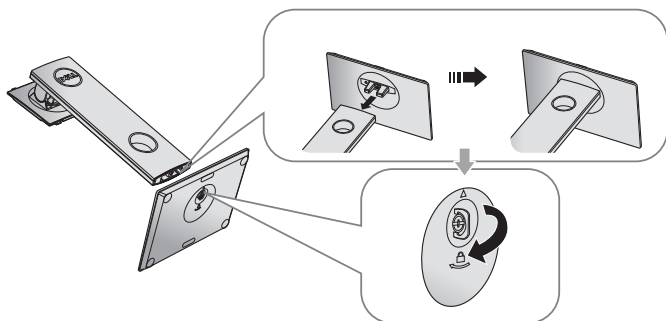

5. Zvednutím krytu (viz obrázek) odkryjte část VESA pro připevnění stojánu.

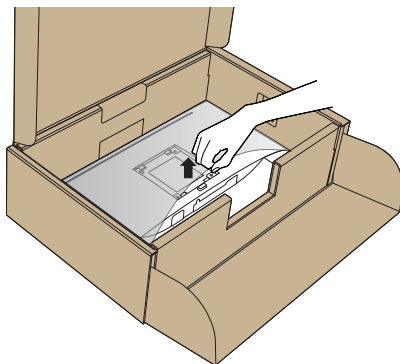

6. Připojte sestavu stojánek k monitoru.
- Srovnajte dva výstupky na horní části stojánek s drážkou na zadní části monitoru.
  - Stiskněte stojánek, dokud nezacvakne na místo.

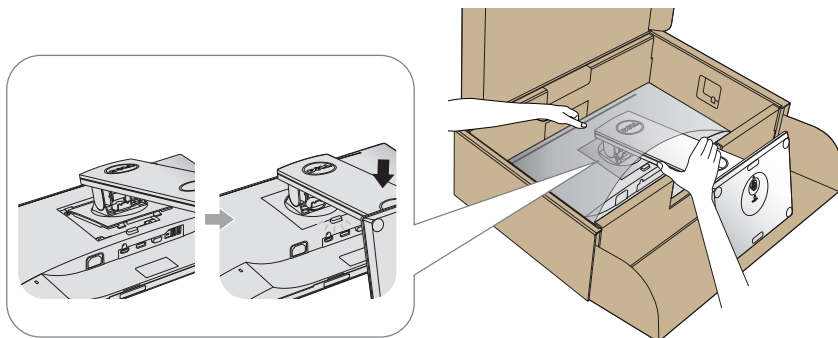

7. Umístěte monitor do svislé polohy.

 **POZNÁMKA:** Opatrně zvedněte monitor tak, aby nedošlo k jeho uklouznutí nebo pádu.



# Připojení monitoru

**VAROVÁNÍ:** Před prováděním kroků uvedených v této části si přečtěte [Bezpečnostní pokyny](#).

**POZNÁMKA:** Nepřipojujte k počítači všechny kabely současně. Doporučujeme provléci kabely kabelovým slotem dříve, než je připojíte k monitoru.

Pokyny pro připojení monitoru k počítači:

1. Vypněte počítač a odpojte napájecí kabel.
2. Připojte kabel VGA, HDMI nebo DP od monitoru k počítači.

## Připojení kabelu VGA

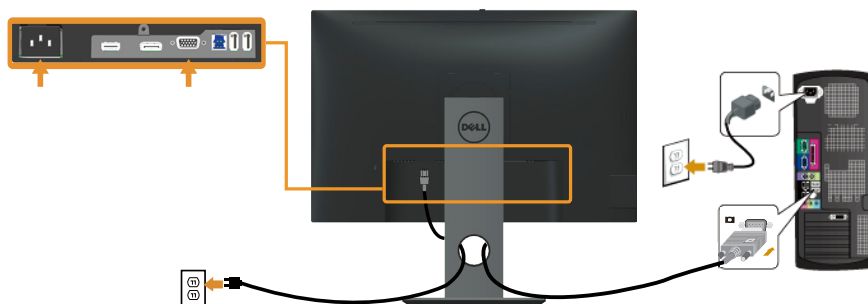

## Připojení kabelu HDMI (volitelně)

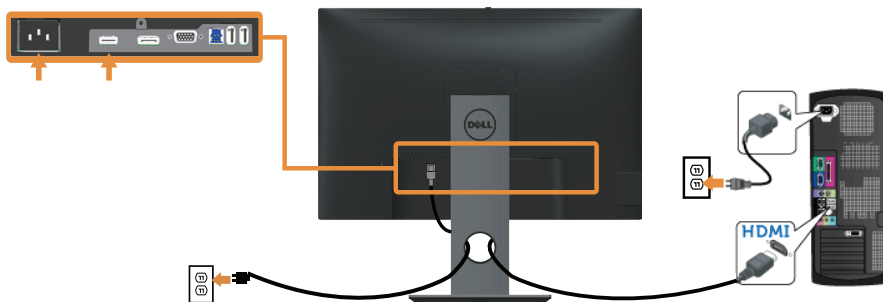

## Připojení kabelu DP

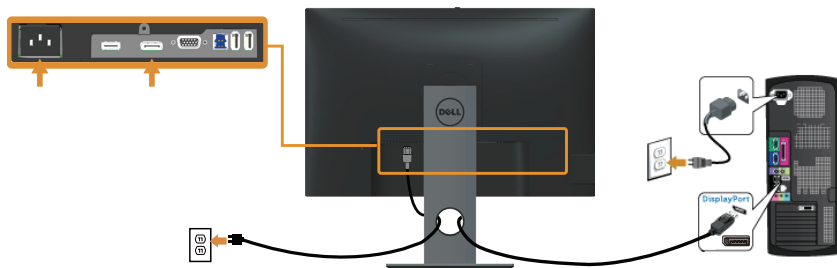

## Připojení kabelu USB 3.0

Po dokončení připojení kabelu DP/HDMI připojte níže uvedeným postupem k počítači kabel USB 3.0 a dokončete tak sestavení monitoru:

1. Propojte USB 3.0 pro počítač (kabel je součástí dodávky) k vhodnému portu USB 3.0 na počítači. (Podrobnosti viz [Pohled zdola](#).)
2. Připojte USB 3.0 periferie ke vstupním portům USB 3.0 na monitoru.
3. Zapojte napájecí kabely počítače a monitoru do nedaleké zásuvky.
4. Zapněte monitor a počítač.  
Jestliže se na monitoru objeví obraz, instalace je dokončena. Pokud k zobrazení obrazu nedojde, viz [Specifické problémy s rozhraním Universal serial bus \(USB\)](#).
5. Otvor na stojanu monitoru využijte pro správu kabelů.

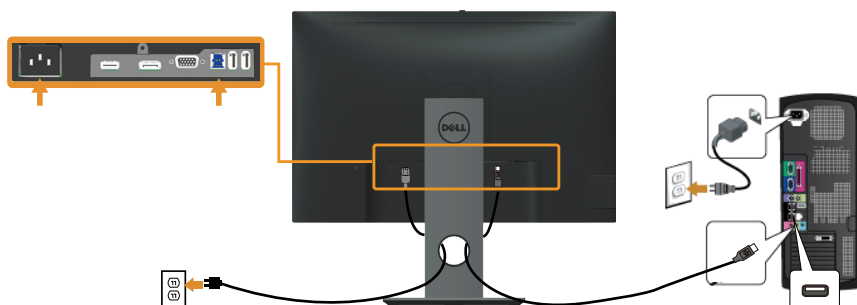



## Uspořádání kabelů

Kabely připojené k monitoru uložte do kabelového slotu.



## Odpojte stojánek monitoru.

-  **POZNÁMKA:** Aby se zabránilo poškrábání obrazovky LCD při demontáži stojánu, zajistěte, aby byl monitor umístěn na měkkém a čistém povrchu.
-  **POZNÁMKA:** Platí pro monitor se stojánkem. Zakoupíte-li jiný stojánek, postupujte podle návodu na instalaci příslušného stojánu.

Postup při demontáži stojánu:

1. Umístěte monitor na měkkou látku nebo podložku.
2. Stiskněte a podržte tlačítko pro uvolnění stojánu.
3. Zvedněte a vyjměte stojánek z monitoru.

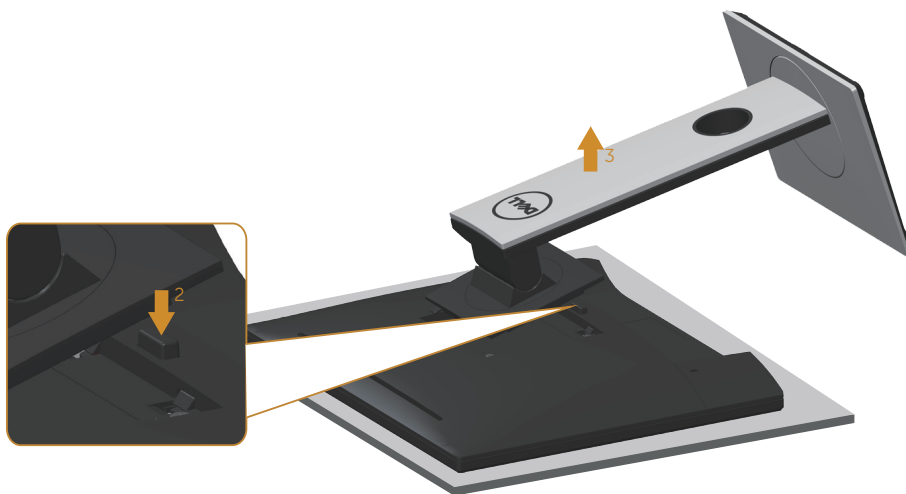



## Montáž na stěnu (volitelně)

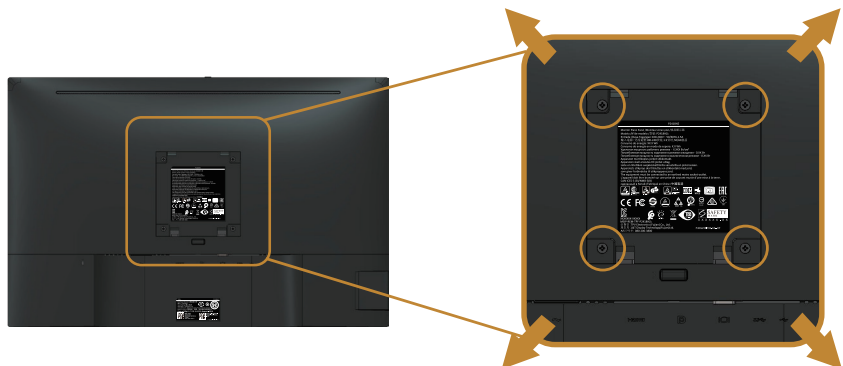

(Rozměr šroubu: M4 x 10 mm).

Viz pokyny dodané s VESA sadou pro montáž na stěnu.

1. Položte panel monitoru na měkkou látku nebo polštář na stabilním rovném stole.
2. Sejměte stojánek.
3. Pomocí šroubováku odmontujte čtyři šrouby, které zajišťují plastový kryt.
4. Připevněte montážní konzolu pro sadu pro montáž na stěnu k monitoru.
5. Namontujte monitor na stěnu podle pokynů dodaných se sadou pro montáž na stěnu.

 **POZNÁMKA:** Použijte pouze montážní držák s certifikací UL, CSA nebo GS s minimální nosností 14,4 kg.



# Používání monitoru

---

## Zapnutí napájení monitoru

Stisknutím tlačítka  zapněte monitor.



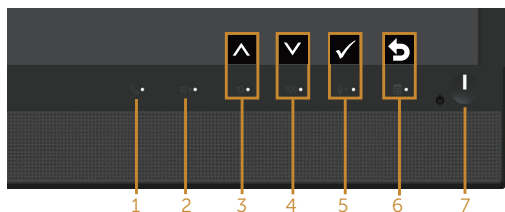

## Používání ovládacích prvků na předním panelu

Pomocí ovládacích tlačítek na přední straně monitoru připojte software Microsoft® Skype pro firmy® nebo upravte nastavení charakteristik zobrazeného obrazu. V případě použití těchto tlačítek k úpravám nastavení zajišťuje funkce OSD (on-screen display) aktuální zobrazení jejich číselných hodnot.



Následující tabulka obsahuje popis tlačítek na předním panelu:

Tlačítko na předním panelu/ tlačítko OSD	Popis
1  Vidlice	Tlačítko Vidlice slouží k přijetí příchozí pozvánky.
2  ZTLUMIT	Tlačítko Ztlumit slouží ke ztlumení zvuku.



3			<ul style="list-style-type: none"> <li>Tlačítko <b>Snížit hlasitost</b> slouží ke snížení hlasitosti panelu OSD.</li> <li>Tlačítko <b>Nahoru</b> slouží k nastavování (zvyšování rozsahů) položek v nabídce OSD.</li> </ul>
4			<ul style="list-style-type: none"> <li>Tlačítko <b>Zvýšit hlasitost</b> slouží ke zvýšení hlasitosti panelu OSD.</li> <li>Tlačítko <b>Dolů</b> slouží k nastavování (snížování rozsahů) položek v nabídce OSD.</li> </ul>
5			<ul style="list-style-type: none"> <li>Tlačítko <b>Ztlumit mikrofon</b> slouží ke ztlumení mikrofonu.</li> <li>Tlačítko <b>OK</b> slouží k potvrzení výběru.</li> </ul>
6			<ul style="list-style-type: none"> <li>Tlačítko <b>MENU</b> slouží ke spuštění OSD.</li> <li>Stisknutím tlačítka <b>Zpět</b> se vrátíte na předchozí nabídku.</li> </ul> <p>Viz <a href="#">Přístup k systémové nabídce</a>.</p>
7			<p>Slouží k zapnutí nebo vypnutí monitoru.</p> <p>Trvale bílá kontrolka značí, že monitor je zapnutý a funguje správně. Blikající bílá kontrolka značí, že monitor je v pohotovostním režimu.</p>

## Přístup ke službě Microsoft® Skype pro firmy® pomocí tlačítek na panelu

 **POZNÁMKA:** Aby bylo možné aktivovat funkce Microsoft® Skype pro firmy® vašeho monitoru, zajistěte, aby byl mezi počítač a monitor připojen kabel výstupu USB. V opačném případě se zobrazí následující zpráva:



 **POZNÁMKA:** Tlačítka na předním panelu (vyjma tlačítek **Zvýšit hlasitost** a **Snížit hlasitost** fungují, pouze když je ve vašem počítači aktivní služba Microsoft® Skype pro firmy®.

1. Vidlice



Indikátor tlačítka **Vidlice** bliká, když vám někdo telefonuje prostřednictvím služby Skype pro firmy. Stisknutím tlačítka **Vidlice** přijmete příchozí hlasový hovor nebo videohovor.

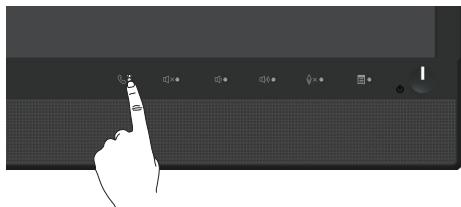

Chcete-li ukončit aktivní hlasový hovor nebo videohovor, stiskněte tlačítko **Vidlice**.

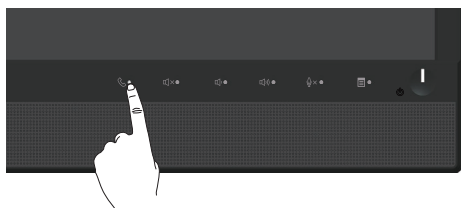

## 2. Ztlumit

Chcete-li ztlumit zvuk, stiskněte tlačítko **Ztlumit**. Když je zvuk ztlumen, tlačítko ztlumení svítí.

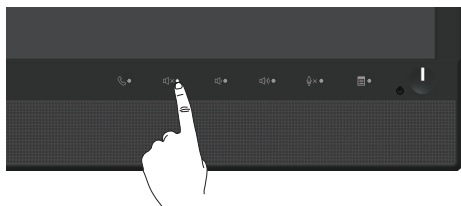

### 3. Snížit/zvýšit hlasitost

Chcete-li upravit hlasitost, stiskněte tlačítko **Snížit hlasitost** nebo **Zvýšit hlasitost**. Aktivovaná nabídka OSD zobrazuje číselné hodnoty úrovně hlasitosti.

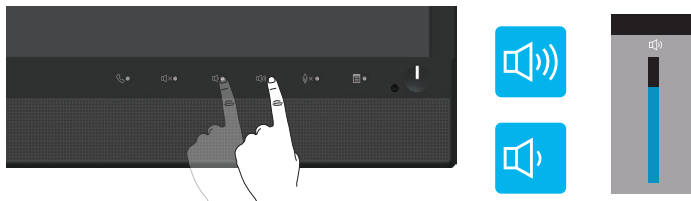

### 4. Ztlumit mikrofon

Chcete-li ztlumit mikrofon, stiskněte tlačítko **Ztlumit mikrofon**. Když je mikrofon ztlumen, tlačítko ztlumení mikrofonu svítí.

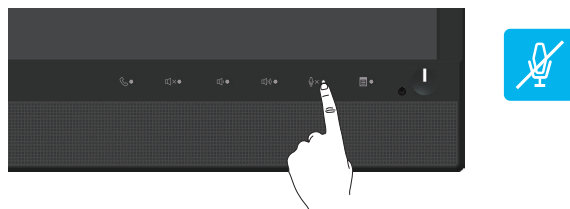

# Používání nabídky na obrazovce (OSD)







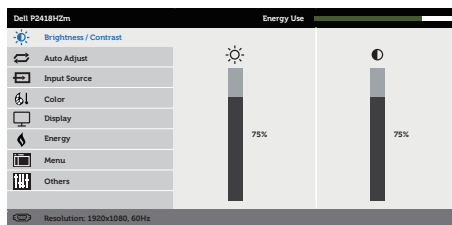

## Přístup k systémové nabídce

**POZNÁMKA:** Veškeré změny provedené v nabídce OSD se automaticky uloží, když přejdete do jiné nabídky OSD, když ukončíte nabídku OSD nebo když počkáte, než nabídka OSD automaticky zmizí.

1. Stisknutím tlačítka  zobrazíte hlavní nabídku OSD.

### Hlavní nabídka pro analogový (VGA) vstup



2. Stisknutím tlačítek  a  se přesunete mezi volbami nastavení. Zároveň s přechodem z jedné ikony na druhou se zvýrazní daná volba.
3. Jedním stisknutím tlačítka  aktivujte označenou volbu.
4. Stisknutím tlačítek  a  vyberte požadovaný parametr.
5. Stiskněte tlačítko  a potom proveďte změny pomocí tlačítek  nebo  podle indikátorů.
6. Výběrem tlačítka  se vrátíte do hlavní nabídky.

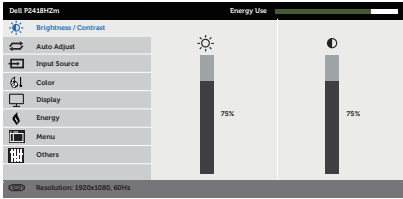

Ikona	Nabídka a podnabídky	Popis
	<b>Brightness/ Contrast (Jas/Kontrast)</b>	<p>Tuto nabídku použijte k aktivaci pro úpravu brightness/contrast (jasu nebo kontrastu).</p> 
	<b>Brightness (Jas)</b>	<p>Jas upravuje svítivost podsvícení.</p> <p>Stisknutím tlačítka ▲ zvýšíte jas a stisknutím tlačítka ▼ snížíte jas (min. 0 / max. 100).</p> <p><b>POZNÁMKA:</b> Když je zapnutý dynamický kontrast, je ruční nastavení jasu deaktivováno.</p>
	<b>Contrast (Kontrast)</b>	<p>Nejdříve upravte jas a pak kontrast – pouze v případě nutnosti další úpravy.</p> <p>Stisknutím tlačítka ▲ zvýšíte kontrast a stisknutím tlačítka ▼ snížíte kontrast (min. 0 / max. 100).</p> <p>Funkce kontrastu mění rozdíl mezi tmavými a světlými místy obrazu.</p>





## Auto Adjust (Automatické nastavení)

Toto tlačítko slouží k aktivaci nabídky automatické konfigurace a nastavení.

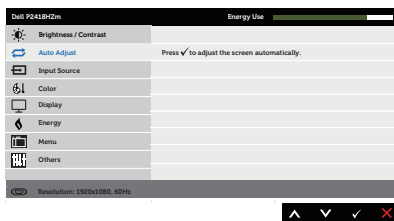

Spolu s automatickým nastavením monitoru na aktuální vstup se na černé obrazovce zobrazí následující dialog:

### Auto Adjustment in Progress...





Funkce automatického nastavení umožňuje monitoru provést vlastní nastavení pro příchozí videosignál. Po použití funkce automatického nastavení lze monitor doladit pomocí ovládacích prvků taktu pixelů (hrubé) a fáze (jemné) v nastavení zobrazení.

**POZNÁMKA:** Automatické nastavení neproběhne, pokud tlačítko stisknete v době, kdy na vstupu nejsou video signály nebo nejsou připojené kabely.

Tato volba je k dispozici pouze při použití analogového (VGA) konektoru.

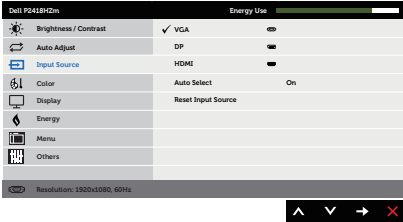

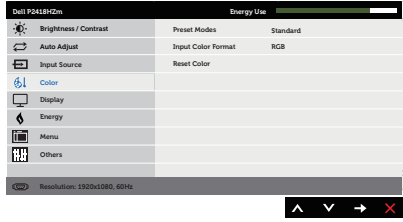

	<p><b>Input source (Vstupní zdroj)</b></p>	<p>Nabídka vstupních zdrojů slouží k výběru různých videosignálů, které mohou být připojeny k monitoru.</p> 
	<p><b>VGA</b></p>	<p>Když používáte analogový (VGA) konektor, vyberte vstup VGA. Stisknutím  vyberte vstupní zdroj VGA.</p>
	<p><b>DP</b></p>	<p>Když používáte konektor DP, vyberte vstup DP. Stisknutím  vyberte vstupní zdroj DP.</p>
	<p><b>HDMI</b></p>	<p>Když používáte konektor HDMI, vyberte vstup HDMI. Stisknutím  vyberte vstupní zdroj HDMI.</p>
	<p><b>Auto Select (Automatický Výběr)</b></p>	<p>Použitím funkce automatického výběru budou vyhledány dostupné vstupní signály.</p>
	<p><b>Reset Input Source (Obnovit zdroj vstupu)</b></p>	<p>Výběrem této volby budou obnoven výchozí zdroj vstupu.</p>
	<p><b>Color (Barva)</b></p>	<p>Pomocí nabídky barva upravte režim nastavení barvy.</p> 









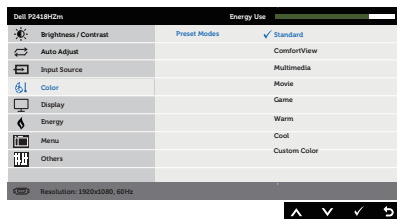

## Preset Modes (Režimy Předvoleb)

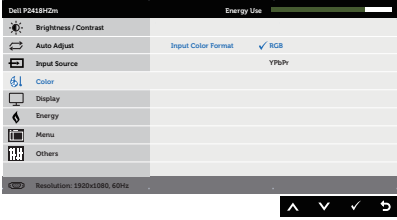
V seznamu Režimy předvoleb jsou k dispozici možnosti Standardní, ComfortView, Multimedia, Film, Hra, Teplé, Studené nebo Vlastní barva.

- Standard (Standardní): Načte výchozí nastavení barev monitoru. Toto je výchozí režim předvolby.
- ComfortView: Snižuje úroveň modrého světla vyzařovaného z obrazovky tak, aby bylo sledování pohodlnější pro vaše oči.
- Multimedia (Multimédia): Načte optimální nastavení barev pro multimediální aplikace.
- Movie (Film): Načte optimální nastavení barev pro filmy.
- Game (Hra): Načte optimální nastavení barev pro většinu herních aplikací.
- Warm (Teplé): Zvyšuje teplotu barev. Obrazovka má teplejší vzhled s červenožlutým odstínem.
- Cool (Studené): Snižuje teplotu barev. Obrazovka má studenější vzhled s modrým odstínem.
- Custom Color (Vlastní barva): Umožňuje ručně upravovat nastavení barev.

Stisknutím tlačítek  a  upravte tři základní barvy (R, G, B) a vytvořte tak svůj vlastní barevný režim.



<p><b>Input Color Format (Vstupní Formát Barev)</b></p>	<p>Umožňuje nastavení režimu video vstupu:</p> <ul style="list-style-type: none"> <li>• RGB: Vyberte tuto volbu, pokud je váš monitor připojen k počítači nebo přehrávači DVD pomocí kabelu HDMI.</li> <li>• YPbPr: Vyberte tuto volbu, pokud váš přehrávač DVD podporuje pouze výstup YPbPr.</li> </ul> 
<p><b>Hue (Odstín)</b></p>	<p>Tato funkce dokáže posunout barvu obrazu videa k zelené nebo purpurové. Tato funkce se používá k nastavení požadovaného tónu barvy pleti. Pomocí tlačítek  nebo  upravte odstín od 0 do 100.</p> <p>Stisknutím  zvýšíte zelený odstín obrazu videa.</p> <p>Stisknutím  zvýšíte purpurový odstín obrazu videa.</p> <p><b>POZNÁMKA:</b> Nastavení Odstín je k dispozici pouze při výběru režimu předvoleb Film nebo Hra.</p>
<p><b>Saturarion (Sytost)</b></p>	<p>Tato funkce ovládá barevnou sytost obrazu. Pomocí tlačítek  nebo  upravte sytost od 0 do 100.</p> <p>Stisknutím  zvýšíte monochromatický vzhled obrazu videa.</p> <p>Stisknutím  zvýšíte barevný vzhled obrazu videa.</p> <p><b>POZNÁMKA:</b> Nastavení Sytost je k dispozici pouze při výběru režimu předvoleb Film nebo Hra.</p>
<p><b>Reset Color (Resetovat barvu)</b></p>	<p>Obnoví výchozí výrobní nastavení barev monitoru.</p>





## Display (Zobrazení)

Použijte položku Zobrazení k úpravám obrazu.

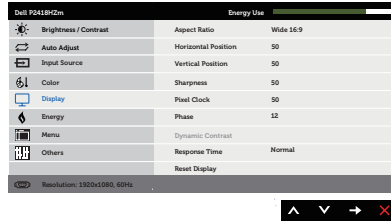

### Aspect Ratio (Poměr Stran)

Slouží k nastavení poměru stran obrazu, například Širokoúhlý 16:9, 4:3 nebo 5:4

### Horizontal Position (Horizontální Pozice)

Pomocí tlačítek nebo posunete obraz doleva nebo doprava. Minimální hodnota je 0 (-). Maximální hodnota je 100 (+).

### Vertical Position (Vertikální Pozice)

Pomocí tlačítek nebo posunete obraz nahoru nebo dolů. Minimální hodnota je 0 (-). Maximální hodnota je 100 (+).  
**POZNÁMKA:** Nastavení vodorovné a svislé polohy je k dispozici pouze při zobrazení signálu „VGA“.

### Sharpness (Ostrost)

Tato funkce umožňuje zостřit nebo zjemnit vzhled obrazu. Pomocí tlačítek nebo nastavte ostrost od 0 do 100.

### Pixel Clock (Takt Pixelů)

Nastavení fáze a taktu pixelů umožňují nastavit monitor podle individuálních preferencí. Pomocí tlačítek nebo nastavte nejlepší kvalitu obrazu. Minimální hodnota je 0 (-). Maximální hodnota je 100 (+).

### Phase (Fáze)

Pokud nastavení fáze nepřinese uspokojivé výsledky, použijte nastavení taktu pixelů (hrubé) a pak znovu fáze (jemné). Minimální hodnota je 0 (-). Maximální hodnota je 100 (+).  
**POZNÁMKA:** Nastavení hodinového kmitočtu a fáze je k dispozici pouze pro vstup „VGA“.

### Dynamic Contrast (Dynamický kontrast)

Umožňuje zvýšit úroveň kontrastu pro dosažení ostřejšího a detailnějšího obrazu.  
Stisknutím tlačítka nastavte položku Dynamický kontrast na Zapnuto nebo Vypnuto.  
**POZNÁMKA:** Volba Dynamický kontrast nabízí vyšší kontrast, pokud vyberete režim předvoleb Hra nebo Film.

### Response Time (Doba odezvy)

Uživatel může vybrat krátkou nebo normální.

### Reset Display (Resetovat obraz)

Výběrem této volby budou obnovena výchozí nastavení zobrazení.





## Energy (Energie)

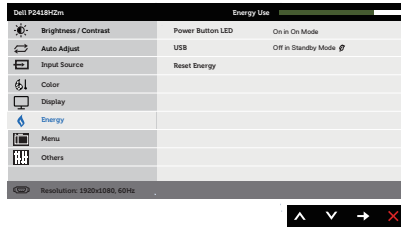

### Power Button LED (Indikátor LED napájení)

Umožňuje nastavit indikátor LED napájení na On in On Mode (Svítil při zapnutí) nebo Off in On Mode (Nesvítil při zapnutí) kvůli úspoře energie.

### USB

Umožňuje aktivovat nebo deaktivovat funkci USB během pohotovostního režimu monitoru.

**POZNÁMKA:** Možnost aktivovat nebo deaktivovat funkci USB během pohotovostního režimu je k dispozici pouze, když je odpojen kabel výstupu USB. Když je připojen kabel výstupu USB, bude tato volba zobrazena šedě.

### Reset Energy (Resetovat energii)

Výběrem této volby budou obnovena výchozí Nastavení napájení.





## Menu (Nabídka)

Tato volba umožňuje měnit nastavení nabídky OSD, například jazyky OSD, časový interval zobrazení nabídky na obrazovce atd.

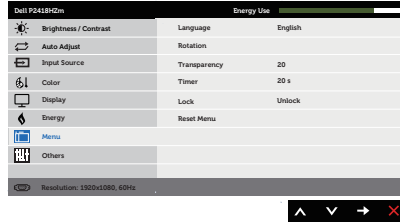



## Language (Jazyk)

Nabídka Jazyk umožňuje nastavit jeden z osmi jazyků nabídky OSD (Angličtina, Španělština, Francouzština, Němčina, Brazilská portugalština, Ruština, Zjednodušená čínština nebo Japonština).

## Ratation (Otáčení)



Otočí nabídku OSD o 90 stupňů proti směru hodin. Nabídku můžete otočit podle zvoleného otočení displeje.

## Transparency (Průhlednost)

Po výběru této volby nastavíte průhlednost nabídky tlačítky  a  od 0 do 100.

## Timer (Časovač)

Doba zobrazení OSD: slouží k nastavení intervalu, během kterého bude nabídka OSD aktivní po posledním stisku tlačítka.

Tlačítky  nebo  upravte nastavení po 1 sekundě v rozmezí 5 až 60 sekund.

## Lock (Zámek)

Řídí přístup uživatele k úpravám nastavení. Když je vybrána možnost Zámek, uživatel nemůže provádět žádná nastavení. Všechna tlačítka jsou zamknutá.

**POZNÁMKA:** Když je nabídka OSD zamknutá, stisknutím tlačítka nabídky budete přesměrováni přímo do nabídky nastavení OSD s vybranou položkou „OSD Lock“ (Zámek OSD). Stisknutím a podržením tlačítka  po dobu 6 sekund lze nabídku OSD odemknout a povolit uživateli přístup ke všem nastavením.

## Reset Menu (Resetovat nabídku)

Obnoví přednastavené výrobní hodnoty všech nastavení OSD.





## Others (Další)

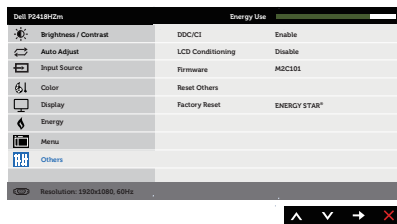

## DDC/CI

DDC/CI (display data channel/command interface) umožňuje upravovat parametry monitoru (jas, vyvážení barev atd.) prostřednictvím softwaru v počítači.

Tuto funkci můžete deaktivovat výběrem možnosti Deaktivovat.

V zájmu nejlepšího uživatelského zážitku a optimálního výkonu monitoru ponechte tuto funkci povolenou.

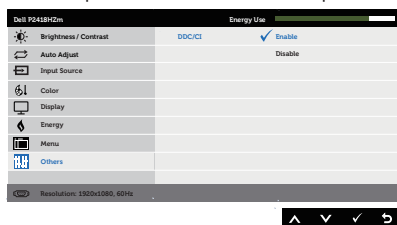

## LCD Conditioning (Stabilizace LCD)

Pomáhá opravit drobné projevy vypalování obrazu. V závislosti na stupni vypálení se tato funkce může projevit až po delší době. Chcete-li spustit stabilizaci LCD, vyberte **Enable (Povolit)**.

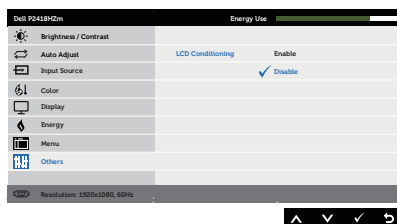

## Firmware

Zobrazí aktuální revizi firmwaru monitoru.



<b>Reset Other (Resetovat jiné)</b>	Obnoví výchozí výrobní hodnoty všech nastavení v nabídce <b>Others (Ostatní)</b> nastavení.
<b>Factory Reset (Obnovit Tovární Nastavení)</b>	Obnoví výchozí tovární nastavení všech předvolených hodnot. Toto jsou rovněž nastavení pro testy ENERGY STAR®.

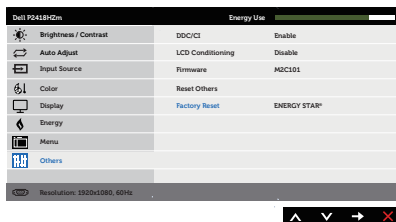

**POZNÁMKA:** V tomto monitoru je zabudována funkce automatické kalibrace jasu pro kompenzaci stárnutí LED.

### Varovné zprávy OSD

ři prvním nastavování úrovně **Brightness (Jas)** se zobrazí následující zpráva:

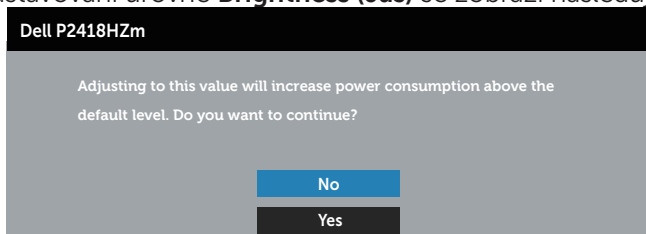

**POZNÁMKA:** Pokud vyberete možnost Yes (Ano), při příští změně nastavení jasu se tato zpráva již nezobrazí.

Při prvním nastavení USB na **On in Standby Mode (Zapnuto v pohotovostním režimu)** se zobrazí následující zpráva:

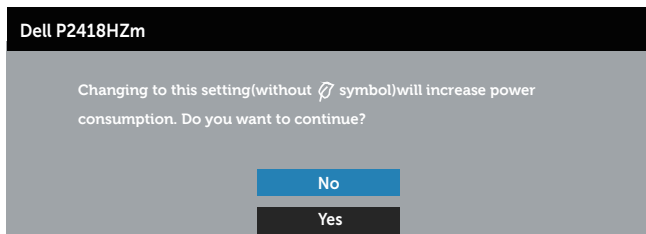

**POZNÁMKA:** Pokud vyberete možnost Yes (Ano), při příští změně nastavení USB se tato zpráva již nezobrazí.





Když je aktivována funkce **Dynamic Contrast (Dynamický kontrast)** (v těchto režimech předvoleb: **Game (Hra)** nebo **Movie (Film)**), je ruční nastavení jasu deaktivováno.

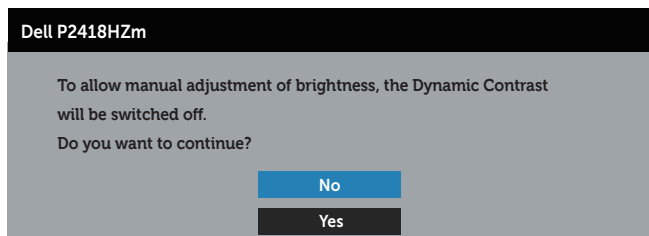

Když monitor nepodporuje některý režim rozlišení, zobrazí se následující zpráva:

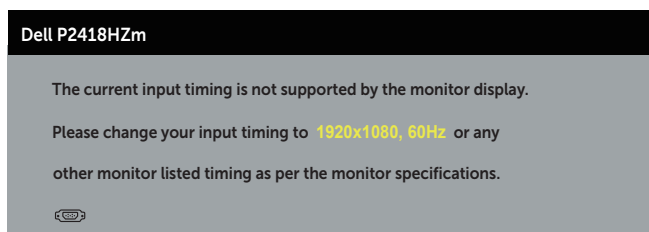

To znamená, že se monitor nemůže sesynchronizovat se signálem, který přijímá z počítače. Rozsahy horizontálních a vertikálních frekvencí tohoto monitoru viz část [Technické údaje monitoru](#) . Doporučený režim je 1920 x 1080.

Před deaktivací funkce **DDC/CI** se zobrazí následující zpráva:

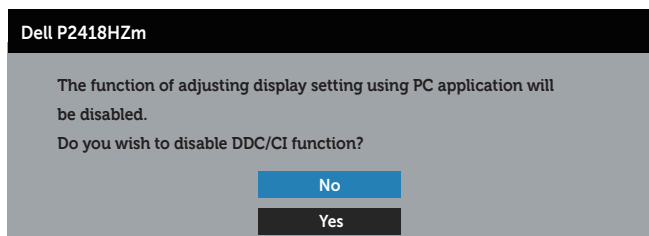

Pokud monitor přejde do režimu **Standby Mode (Pohotovostní režim)**, zobrazí se následující zpráva:



Po stisknutí některého tlačítka vyjma vypínače se v závislosti na vybraném vstupu zobrazí následující varovné zprávy:

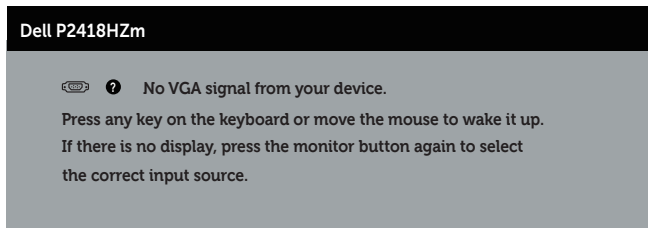

Pokud není připojen kabel VGA, HDMI nebo DP, zobrazí se následující místní dialogové okno. Ponecháte-li monitor v tomto stavu, po 4 minutách přejde do pohotovostního režimu.

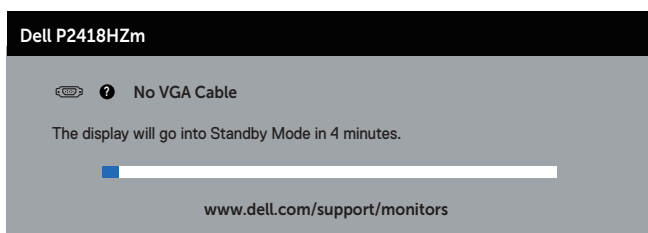

nebo

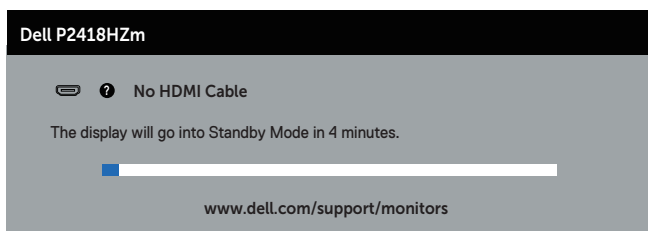

nebo

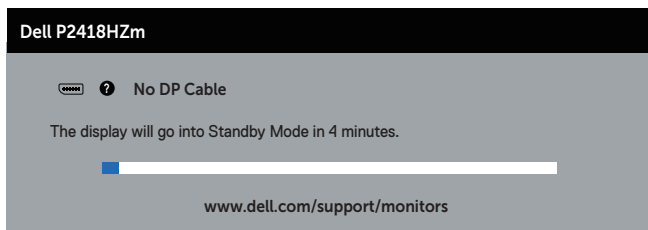

Další informace viz [Odstraňování problémů](#).



# Nastavení monitoru

## Nastavení maximálního rozlišení

Nastavení maximálního rozlišení monitoru:

Operační systém Windows® 7, Windows® 8 a Windows® 8.1:

1. V případě operačního systému Windows 8 a Windows 8.1 výběrem dlaždice Desktop (Pracovní plocha) přepněte na klasické zobrazení pracovní plochy
2. Klikněte pravým tlačítkem na pracovní plochu a vyberte možnost **Screen resolution (Rozlišení obrazovky)**.
3. Klikněte na rozevírací seznam Screen Resolution (Rozlišení obrazovky) a vyberte možnost **1920 x 1080**
4. Klikněte na tlačítko **OK**.

Operační systém Windows® 10:

1. Klikněte pravým tlačítkem na plochu a vyberte **Display settings (Nastavení zobrazení)**.
2. Klikněte na **Advanced display settings (Upřesnit nastavení zobrazení)**.
3. Klikněte na rozevírací seznam **Resolution (Rozlišení)** a vyberte možnost **1920 x 1080**.
4. Klikněte na tlačítko **Apply (Použít)**.

Pokud se nezobrazí 1920 x 1080 jako volba, zřejmě budete muset zaktualizovat grafický ovladač. V závislosti na počítači proveďte některý z následujících postupů:

Máte-li stolní nebo přenosný počítač Dell:

- Přejděte na [www.dell.com/support](http://www.dell.com/support), zadejte servisní štítek počítače a stáhněte nejnovější ovladač k dané grafické kartě.

Pokud používáte (přenosný nebo stolní) počítač jiný, než Dell:

- Přejděte na webové stránky podpory vašeho počítače a stáhněte nejnovější ovladače grafické karty.
- Přejděte na webové stránky vaší grafické karty a stáhněte nejnovější ovladače grafické karty.



## Náklon, otočení a svislé vysunutí

 **POZNÁMKA:** Platí pro monitor se stojánkem. Zakoupíte-li jiný stojánek, postupujte podle návodu na instalaci příslušného stojáčku.

### Náklon, otočení

Díky stojáčku připevněnému k monitoru lze monitor naklánět a natáčet pro dosažení optimálního pozorovacího úhlu.

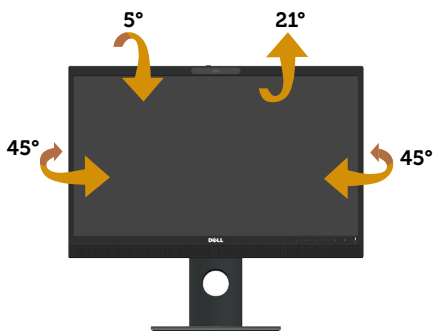

 **POZNÁMKA:** Stojan je při expedici monitoru z výroby odmontován.

### Svislé vysunutí

 **POZNÁMKA:** Stojan lze svisle vysunout o 125 mm. Obrázek níže ukazuje vysunutí stojanu.





### Otočení monitoru

Dříve než monitor otočíte, musí být svisle vysunut ([Svislé vysunutí](#)) a zcela nakloněn tak, aby nedošlo k nárazu do dolní hrany monitoru.

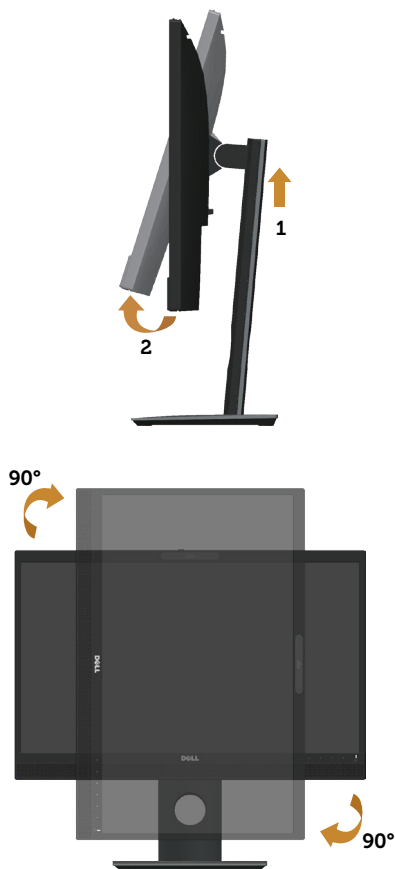



-  **POZNÁMKA:** K využití funkce otočení zobrazení (na výšku a na šířku) u počítače Dell potřebujete aktualizovaný ovladač grafické karty, který není součástí dodávky monitoru. Chcete-li stáhnout ovladač grafické karty, přejděte na [www.dell.com/support](http://www.dell.com/support), v části **Download (Ke stažení)** vyhledejte položku **Video Drivers (Ovladače videa)** a vyhledejte nejnovější aktualizace ovladačů grafických karet.
-  **POZNÁMKA:** V režimu Na výšku může dojít ke snížení výkonnosti v graficky náročných aplikacích (3D hry atd.).

## Úprava nastavení otočení displeje v operačním systému

Po otočení monitoru musíte provést následující postup úpravy nastavení otočení zobrazení v operačním systému.



**POZNÁMKA:** Pokud monitor používáte s počítačem jiné značky než Dell, musíte otevřít web výrobce grafické karty nebo počítače, kde najdete informace o otočení „obsahu“ zobrazovače.

Úprava nastavení otočení zobrazení:

1. Klepněte pravým tlačítkem na plochu a vyberte **Vlastnosti**.
2. Vyberte kartu **Nastavení** a klikněte na položku **Upřesnit**.
3. Pokud máte grafickou kartu ATI, vyberte kartu **Otočení** a vyberte preferované otočení.
4. Pokud máte grafickou kartu nVidia, klepněte na kartu **nVidia**, v levém sloupci vyberte **NVRotate** a poté vyberte preferované otočení.
5. Pokud máte grafickou kartu Intel®, vyberte kartu **Intel**, klepněte na **Vlastnosti grafiky**, vyberte kartu **Otočení** a nastavte upřednostňované otočení.

**POZNÁMKA:** Pokud se nezobrazí volba otočení nebo pokud správně nefunguje, přejděte na [www.dell.com/support](http://www.dell.com/support) a stáhněte si nejnovější ovladač své grafické karty.

## Ovládání závěrky krytu webové kamery

Posuňte závěrku doleva: Odkryjete webovou kameru.

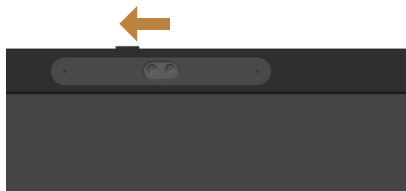

Posuňte závěrku doprava: Zakryjete webovou kameru.

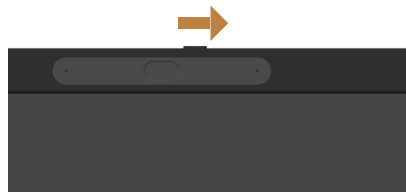

# Instalování ovladače IR kamery monitoru

Ovladač IR kamery lze stáhnout z adresy [Dell.com/P2418HZm](http://Dell.com/P2418HZm).

Přejděte do části Ovladače a soubory ke stažení, stáhněte soubor ovladače, dekomprimujte jej a potom kliknutím dvakrát na soubor „setup.exe“ nainstalujte ovladač.

Budete přímo přeměrováni na rozhraní instalace Realtek PC Camera. Počkejte, než se automaticky spustí instalační program.

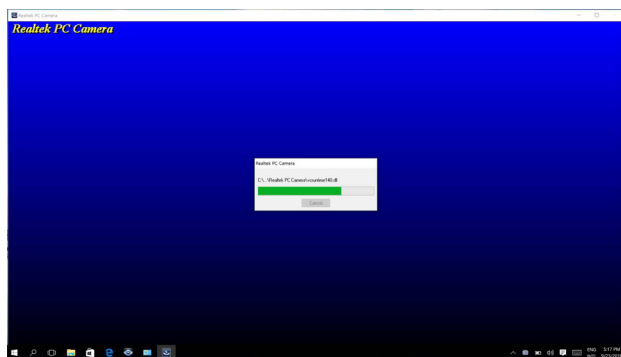

Po dokončení instalace restartujte počítač.

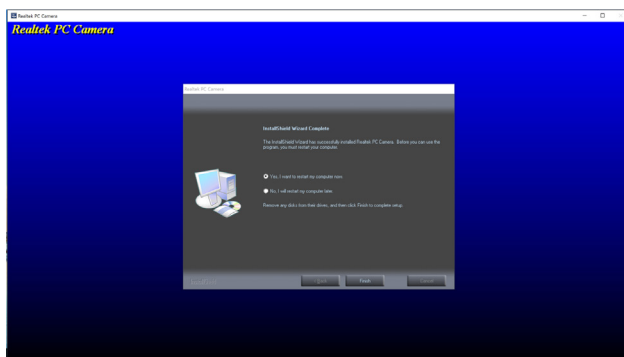

## Nastavení služby Windows Hello

Operační systém Windows® 10:

Klikněte na úvodní nabídku systému Windows, klikněte na položku **Settings (Nastavení)**.



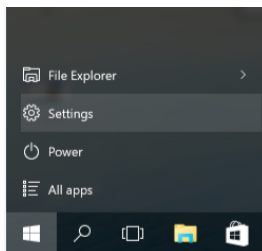

Klikněte na položku **Accounts (Účty)**.

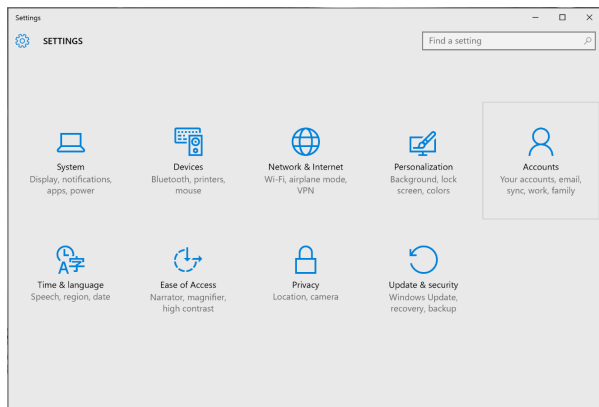

Klikněte na položku **Sign-in options (Možnosti přihlášení)**. Před zapsáním ke službě Windows Hello musíte nastavit kód PIN.

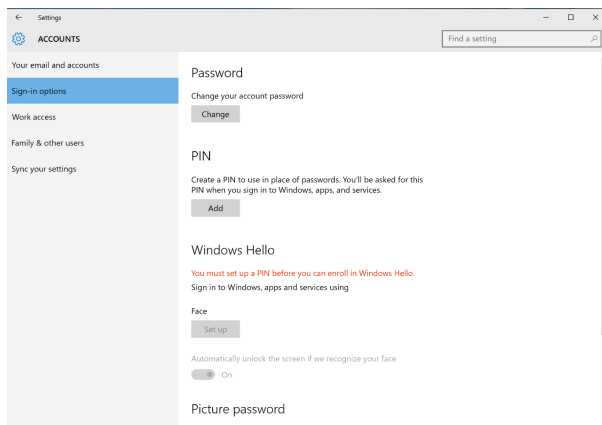

Kliknutím na tlačítko **Přidat** v části **PIN** přejdete na část **Set up a PIN (Nastavit kód PIN)**. Zadejte nový kód PIN, potvrďte kód PIN a potom klikněte na tlačítko **OK**.





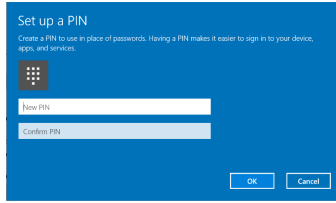

Po dokončení se uvolní možnosti nastavení služby Windows Hello. Klikněte na **Set up (Nastavit)** ve službě **Windows Hello** a přejděte na **Windows Hello setup (Instalace Windows Hello)**.

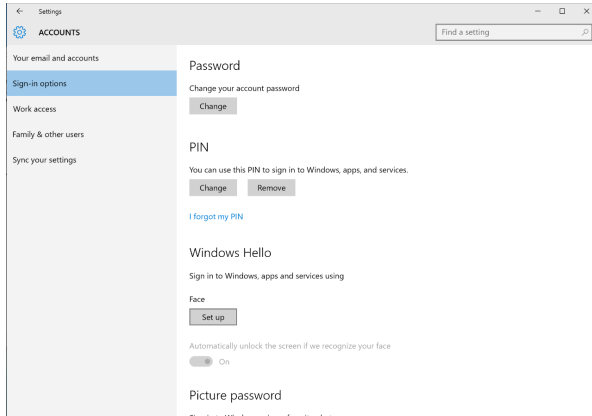

Po zobrazení následující zprávy klikněte na tlačítko **Get Started (Začínáme)**.

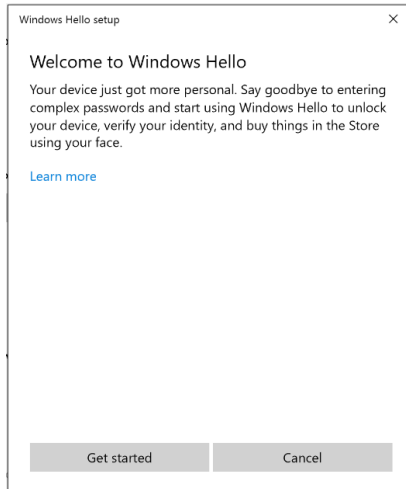

Dívejte se přímo na displej a zaujměte polohu, ve které se váš obličej nachází uprostřed rámečku zobrazeného na displeji. Webová kamera zaregistruje váš obličej.

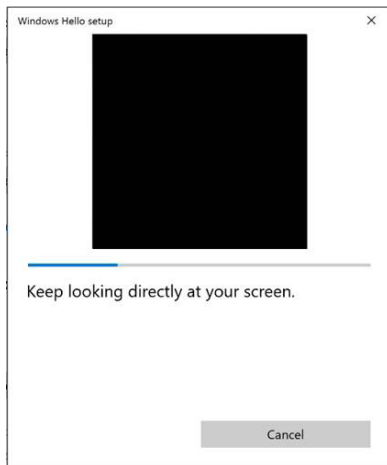

Po zobrazení následující zprávy kliknutím na tlačítko **Close (Zavřít)** ukončete **Windows Hello setup (Instalace Windows Hello)**.



Po dokončení nastavení máte další možnost, jak vylepšit rozpoznávání. Podle potřeby klikněte na tlačítko **Improve recognition (Vylepšit rozpoznávání)**.



# Použití výchozích nastavení webové kamery monitoru

Při připojování notebooku se zabudovanou webovou kamerou k tomuto monitoru můžete v rozhraní správce zařízení najít zabudovanou kameru notebooku a webovou kameru monitoru. Běžně jsou aktivované a výchozí nastavení používá zabudovanou kameru notebooku.

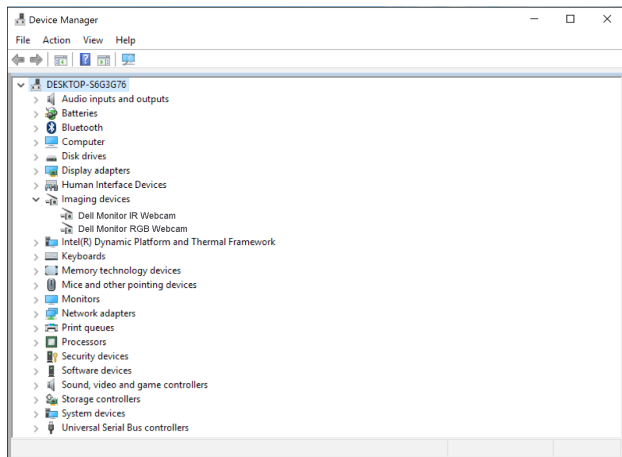

Chcete-li nastavit jako výchozí webovou kameru monitoru, je třeba deaktivovat zabudovanou kameru v notebooku. Podle následujících pokynů identifikujte zabudovanou webovou kameru notebooku a deaktivujte ji:

Klikněte pravým tlačítkem na položku **Dell Monitor IR Webcam** a kliknutím na tlačítko **Properties (Vlastnosti)** otevřete **Dell Monitor IR Webcam Properties**.

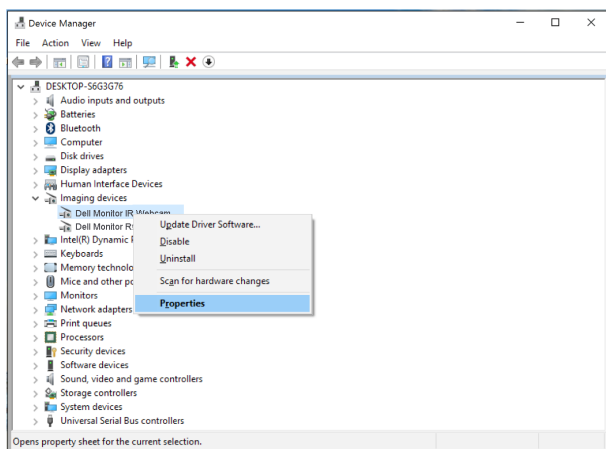

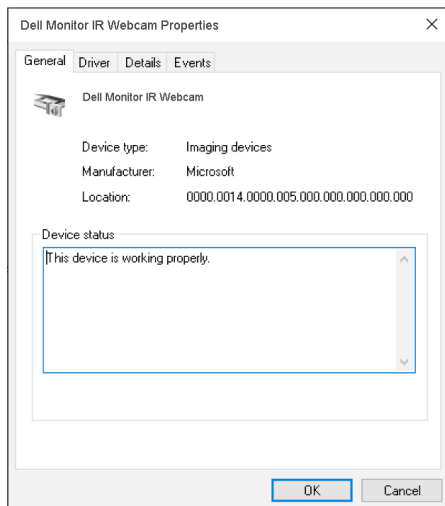

Klikněte na **Details > Property (Detaily > Vlastnost)** a vyberte **Hardware Ids (ID hardwaru)**.

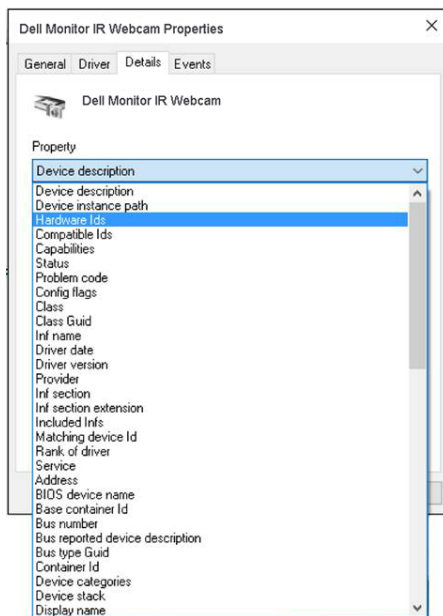

V části **Value (Hodnota)** se zobrazí podrobná ID hardwaru této zabudované webové kamery. ID hardwaru zabudované webové kamery notebooku a webové kamery monitoru se liší. ID hardwaru webové kamery monitoru P2418HZm jsou následující:

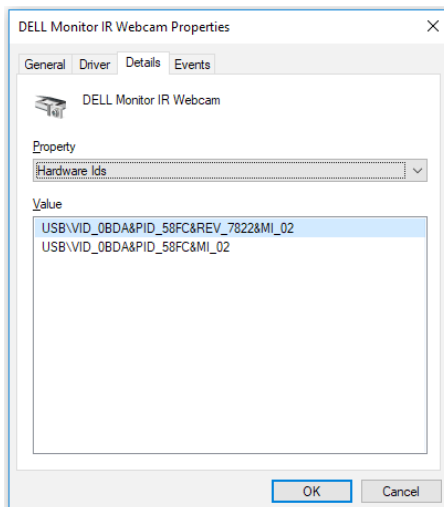

Klikněte pravým tlačítkem na položku **Dell Monitor IR Webcam**, která má odlišné ID hardwaru, než webová kamera monitoru P2418HZm, a potom klikněte na **Disable (Deaktivovat)**.

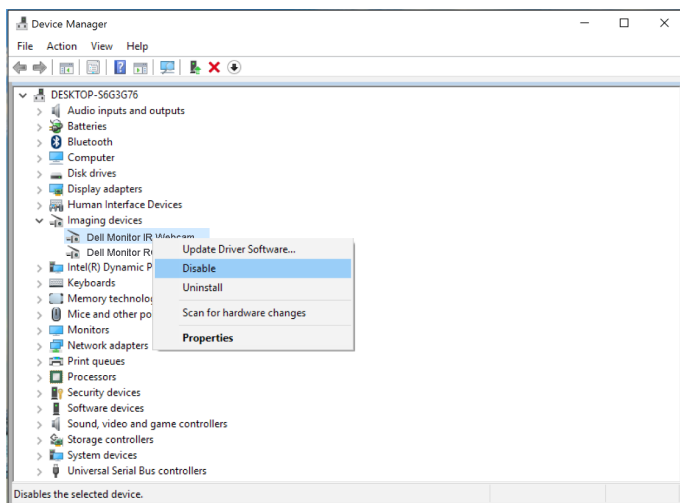

Zobrazí se následující zpráva:



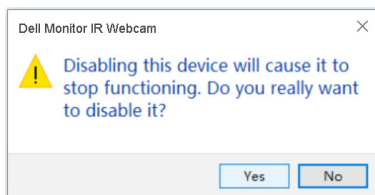

Klikněte na tlačítko **Yes (Ano)**. Webová kamera notebooku je nyní deaktivována a webová kamera monitoru je nastavena jako výchozí. Restartujte notebook.

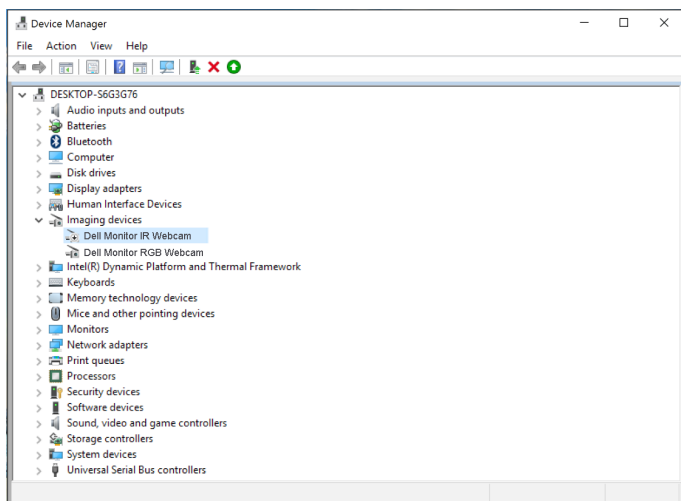

## Použití výchozích nastavení reproduktoru monitoru

Když se váš počítač připojuje k více reproduktorům, můžete nastavit reproduktor monitoru jako výchozí. Postupujte podle následujících pokynů:

Klikněte pravým tlačítkem na položku **Hlasitost** v oznamovací oblasti hlavního panelu systému Windows.



Kliknutím na položku **Playback devices (Zařízení pro přehrávání)** přejděte do rozhraní nastavení **Sound (Zvuk)**.



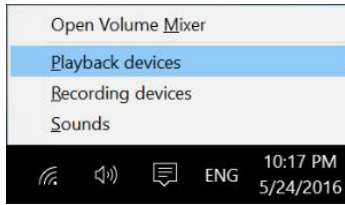

Pokud je mezi monitorem a počítačem zapojen pouze kabel HDMI nebo DP, v rozhraní nastavení **Sound (Zvuk)** bude zobrazen pouze jeden reproduktor s názvem **DELL P2418HZm**.

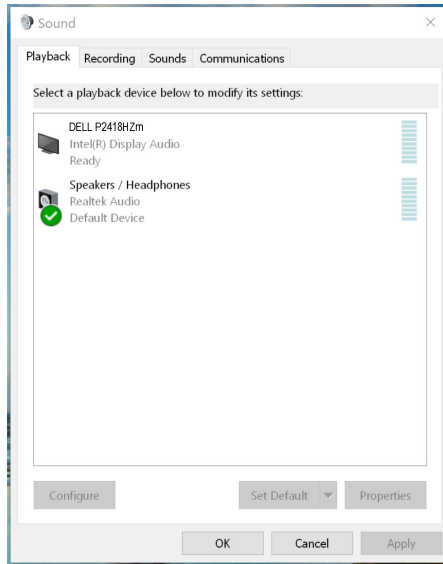

Klikněte na položku **DELL P2418HZm** a potom klikněte na tlačítko **Set Default (Nastavit výchozí)**. Reproduktor monitoru bude nastaven jako výchozí.



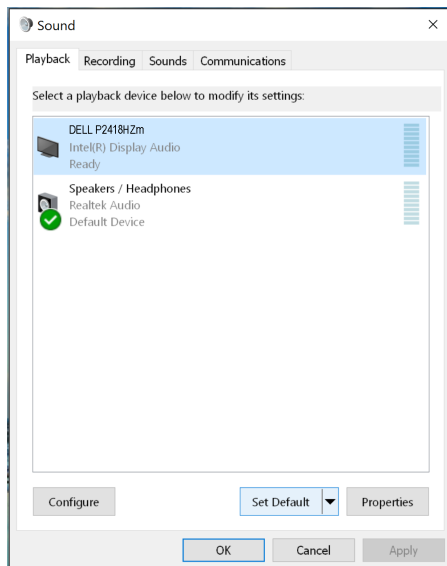

Kliknutím na tlačítko **OK** ukončete nastavení **Sound (Zvuk)**.

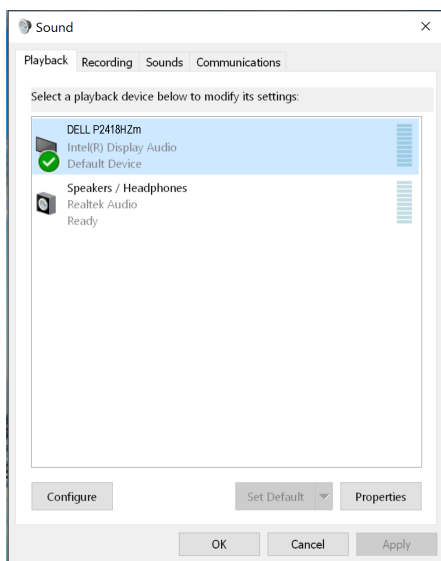

Pokud je mezi monitorem a počítačem připojen kabel USB a kabel HDMI nebo DP, v rozhraní nastavení **Sound (Zvuk)** budou zobrazeny dva reproduktory s názvy **DELL P2418HZm** a **P2418HZm**. Reproduktory **DELL P2418HZm** a **P2418HZm** se liší pouze zdrojem signálu. Můžete nastavit libovolný z nich jako výchozí. Jako výchozí bude





použit reproduktor monitoru.

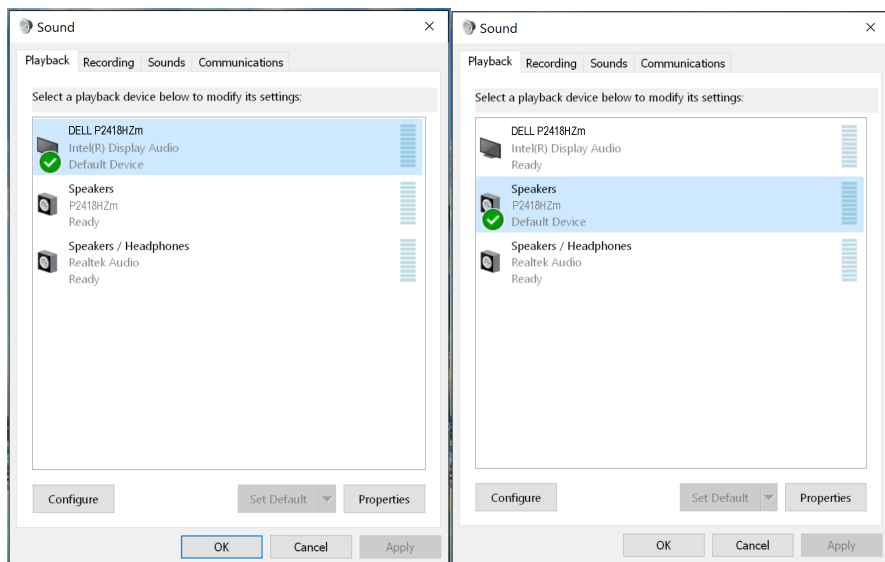

# Odstraňování problémů

**VAROVÁNÍ:** Před prováděním postupů v této části si přečtěte [Bezpečnostní pokyny](#).

## Automatický test

Tento monitor obsahuje funkci auto-test, která umožňuje zkontrolovat správnou funkci displeje. Pokud jsou monitor a počítač správně zapojeny ale jeho obrazovka zůstane tmavá, spusťte funkci autotest displeje provedením následujícího postupu:

1. Vypněte počítač i monitor.
2. Odpojte všechny kabely videa od monitoru. Tímto způsobem se to monitoru nemusí týkat.
3. Zapněte monitor.

Pokud monitor funguje správně, rozpozná absenci signálu a zobrazí se jedna z následujících zpráv. V režimu automatického testu zůstane indikátor LED svítit bíle.

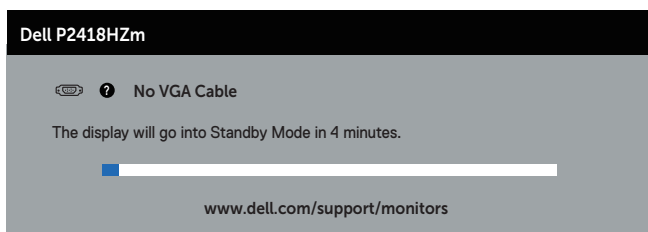

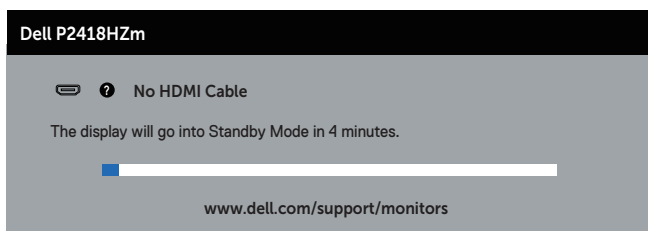

nebo



nebo

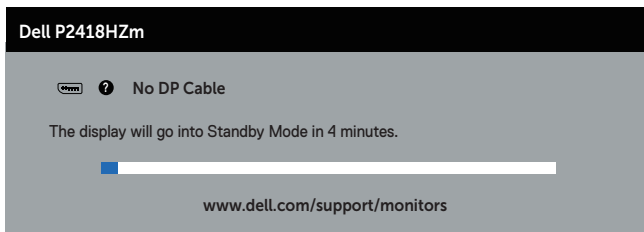



 **POZNÁMKA:** Toto dialogové okno se rovněž zobrazí při normálním provozu systému, pokud je odpojen nebo poškozen videokabel.

4. Vypněte monitor a znovu zapojte videokabel. Pak zapněte počítač i monitor.

Pokud se po znovupřipojení kabelů obrazovka monitoru nerozsvítí, zkontrolujte grafickou kartu a počítač.



# Integrovaná diagnostika

Tento monitor je vybaven integrovaným diagnostickým nástrojem, který pomáhá stanovit, zda zjištěnou abnormálnost obrazovky způsobuje problém monitoru nebo počítače a grafické karty.

 **POZNÁMKA:** Integrovanou diagnostiku lze spustit pouze, když je odpojen kabel videa a když se monitor nachází v režimu automatického testu.

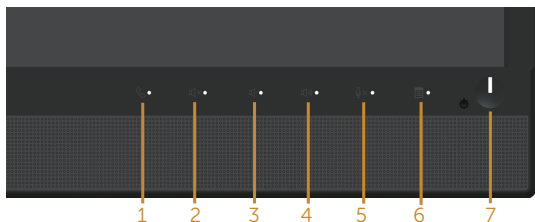

Pokyny pro spuštění integrované diagnostiky:

1. Zkontrolujte, zda je obrazovka čistá (žádné částičky prachu na povrchu obrazovky).
2. Odpojte kabel(y) videa od zadní strany počítače nebo monitoru. Monitor poté přejde do režimu automatického testu.
3. Stiskněte a podržte **Tlačítko 3** na předním panelu 5 sekund. Zobrazí se šedá obrazovka.
4. Pečlivě zkontrolujte, zda se na obrazovce nenacházejí abnormálnosti.
5. Stiskněte znovu **tlačítko 3** na předním panelu. Barva obrazovky se změní na červenou.
6. Zkontrolujte, zda se na obrazovce nacházejí nějaké abnormality.
7. Zopakujte kroky 5 a 6 a zkontrolujte zobrazení na zelené, modré, černé a bílé obrazovce a na obrazovce s textem.

Po zobrazení obrazovky s textem je test dokončen. Operaci ukončíte dalším stisknutím **tlačítka 3**.

Pokud pomocí integrovaného diagnostického nástroje nezjistíte na obrazovce žádné abnormality, monitor funguje správně. Zkontrolujte grafickou kartu a počítač.



# Obecné problémy

Následující tabulka obsahuje všeobecné informace o obecných problémech s monitorem a možná řešení:

Obvyklé příznaky	Možná řešení
Žádné video / LED napájení nesvítí	<ul style="list-style-type: none"><li>• Zkontrolujte, zda je kabel videa řádně a bezpečně připojen k monitoru a k počítači.</li><li>• Pomocí jiného elektrického spotřebiče ověřte, zda elektrická zásuvka funguje správně.</li><li>• Zkontrolujte, zda je vybrán správný vstupní zdroj v nabídce <a href="#">Input source (Vstupní zdroj)</a>.</li></ul>
Žádné video / LED napájení svítí	<ul style="list-style-type: none"><li>• Zvyšte jas a kontrast pomocí nabídky OSD.</li><li>• Proveďte automatický test monitoru.</li><li>• Zkontrolujte, zda nejsou v konektoru kabelu videa ohnuté nebo prasklé kolíky.</li><li>• Spusťte integrovanou diagnostiku.</li><li>• Zkontrolujte, zda je vybrán správný vstupní zdroj v nabídce <a href="#">Input source (Vstupní zdroj)</a>.</li></ul>
Slabé zaostření	<ul style="list-style-type: none"><li>• Eliminujte prodlužovací kabely videa.</li><li>• Obnovte Factory Settings (Tovární nastavení) (<b>Factory Reset (Obnova továrních nastavení)</b>) monitoru.</li><li>• Změňte rozlišení videa na správný poměr stran .</li></ul>
Kolísající/roztřesené video	<ul style="list-style-type: none"><li>• Obnovte Factory Settings (Tovární nastavení) (<b>Factory Reset (Obnova továrních nastavení)</b>) monitoru.</li><li>• Zkontrolujte podmínky prostředí.</li><li>• Přemístěte monitor a vyzkoušejte jej v jiné místnosti.</li></ul>
Chybějící pixely	<ul style="list-style-type: none"><li>• Zapněte a vypněte napájení.</li><li>• Trvale tmavý obrazový bod představuje přirozený defekt, ke kterému může u technologie LCD dojít.</li><li>• Další informace o zásadách dodržování kvality monitorů Dell a o zásadách týkajících se obrazových bodů viz stránka podpory společnosti Dell na adrese <a href="http://www.dell.com/support/monitors">www.dell.com/support/monitors</a>.</li></ul>
Zaseklé pixely	<ul style="list-style-type: none"><li>• Zapněte a vypněte napájení.</li><li>• Trvale tmavý obrazový bod představuje přirozený defekt, ke kterému může u technologie LCD dojít.</li><li>• Další informace o zásadách dodržování kvality monitorů Dell a o zásadách týkajících se obrazových bodů viz stránka podpory společnosti Dell na adrese <a href="http://www.dell.com/support/monitors">www.dell.com/support/monitors</a>.</li></ul>
Potíže s jasnem	<ul style="list-style-type: none"><li>• Obnovte Factory Settings (Tovární nastavení) (<b>Factory Reset (Obnova továrních nastavení)</b>) monitoru.</li><li>• Prostřednictvím nabídky OSD upravte nastavení jasu a kontrastu.</li></ul>
Geometrické zkreslení	<ul style="list-style-type: none"><li>• Obnovte Factory Settings (Tovární nastavení) (<b>Factory Reset (Obnova továrních nastavení)</b>) monitoru.</li><li>• Pomocí OSD upravte vodorovnou a svislou polohu.</li></ul>



Vodorovné/svislé čáry	<ul style="list-style-type: none"> <li>• Obnovte Factory Settings (Tovární nastavení) (<b>Factory Reset (Obnova továrních nastavení)</b>) monitoru.</li> <li>• Proveďte automatický test monitoru a ověřte, zda se tyto čáry zobrazují rovněž v tomto testu.</li> <li>• Zkontrolujte, zda nejsou v konektoru kabelu videa ohnuté nebo prasklé kolíky.</li> <li>• Spustte integrovanou diagnostiku.</li> </ul>
Problémy se synchronizací	<ul style="list-style-type: none"> <li>• Obnovte Factory Settings (Tovární nastavení) (<b>Factory Reset (Obnova továrních nastavení)</b>) monitoru.</li> <li>• Proveďte automatický test monitoru a ověřte, zda se nečitelná obrazovka zobrazuje v tomto režimu.</li> <li>• Zkontrolujte, zda nejsou v konektoru kabelu videa ohnuté nebo prasklé kolíky.</li> <li>• Restartujte počítač v <i>bezpečném režimu</i>.</li> </ul>
Záležitosti týkající se bezpečnosti	<ul style="list-style-type: none"> <li>• Neprovádějte žádné kroky pro odstranění problémů.</li> <li>• Ihned kontaktujte společnost Dell.</li> </ul>
Občasné potíže	<ul style="list-style-type: none"> <li>• Zkontrolujte, zda je kabel videa řádně a bezpečně připojen k monitoru a k počítači.</li> <li>• Obnovte Factory Settings (Tovární nastavení) (<b>Factory Reset (Obnova továrních nastavení)</b>) monitoru.</li> <li>• Proveďte automatický test monitoru a ověřte, zda k občasnému problému dochází v tomto režimu.</li> </ul>
Výpadek barvy	<ul style="list-style-type: none"> <li>• Proveďte automatický test monitoru.</li> <li>• Zkontrolujte, zda je kabel videa řádně a bezpečně připojen k monitoru a k počítači.</li> <li>• Zkontrolujte, zda nejsou v konektoru kabelu videa ohnuté nebo prasklé kolíky.</li> </ul>
Nesprávná barva	<ul style="list-style-type: none"> <li>• V závislosti na aplikaci změňte <b>Color Setting Mode (Režim nastavení barev)</b> v části <b>Color Settings (Nastavení barev)</b> nabídky OSD na <b>Graphics (Obrázky)</b> nebo <b>Video</b>.</li> <li>• Vyzkoušejte různé <b>Preset Modes (Režimy předvoleb)</b> v nastavení <b>Color (Barva)</b> nabídky OSD. Upravte hodnotu <b>R/G/B</b> v části <b>Custom Color (Vlastní barva)</b> v nastavení <b>Color (Barva)</b> nabídky OSD.</li> <li>• Změňte <b>Input Color Format (Vstupní formát barev)</b> na <b>RGB</b> nebo <b>YPbPr</b> v části <b>Color (Barva)</b> nabídky OSD.</li> <li>• Spustte integrovanou diagnostiku.</li> </ul>
Ulpívání statického obrazu ponechaného příliš dlouho na monitoru	<ul style="list-style-type: none"> <li>• Nastavte obrazovku tak, aby se po několika minutách nečinnosti obrazovky vypnula. Tato nastavení lze upravit v nabídce napájení systému Windows nebo úspory energie systému Mac.</li> <li>• Nebo použijte dynamicky se měnící spořič obrazovky.</li> </ul>
Zdvojený nebo překrývaný obraz	<ul style="list-style-type: none"> <li>• Změňte nastavení <b>Response Time (Doba odezvy)</b> v položce nabídky OSD <b>Display (Zobrazení)</b> na <b>Fast (Rychlá)</b> nebo <b>Normal (Normální)</b> v závislosti na způsobu použití.</li> </ul>



## Specifické problémy s produktem

Specifické příznaky	Možná řešení
Obraz obrazovky je příliš malý	<ul style="list-style-type: none"><li>• Zkontroluje nastavení <b>Aspect Ratio (Poměr stran)</b> v části <b>Display (Zobrazení)</b> nabídky OSD.</li><li>• Obnovte Factory Settings (Tovární nastavení) (<b>Factory Reset (Obnova továrních nastavení)</b>) monitoru.</li></ul>
Nelze upravovat nastavení monitoru pomocí tlačítek na bočním panelu	<ul style="list-style-type: none"><li>• Vypněte monitor, odpojte napájecí kabel, znovu připojte napájecí kabel a potom zapněte monitor.</li><li>• Zkontrolujte, zda je zamknutá nabídka OSD. Pokud je zamčena, odemkněte ji stiskem a přidržením tlačítka nad vypínačem na 6 s. (Další informace viz část <a href="#">Lock (Zámek)</a>).</li></ul>
Žádný vstupní signál při stisknutí libovolného ovládacího prvku	<ul style="list-style-type: none"><li>• Zkontrolujte zdroj signálu. Pohybem myši nebo stisknutím libovolné klávesy na klávesnici zkontrolujte, zda se počítač nenachází v pohotovostním režimu nebo v režimu spánku.</li><li>• Zkontrolujte, zda je kabel videa řádně připojen. Podle potřeby kabel videa odpojte a znovu připojte.</li><li>• Resetujte počítač nebo přehrávač videa.</li></ul>
Obraz nevyplňuje celou obrazovku	<ul style="list-style-type: none"><li>• Vzhledem k rozdílným formátům videa (poměr stran videa) disků DVD se může obraz na monitoru zobrazovat na celou obrazovku.</li><li>• Spustte integrovanou diagnostiku.</li></ul>



# Specifické problémy s rozhraním Universal serial bus (USB)

Specifické příznaky	Možná řešení
Rozhraní USB nefunguje	<ul style="list-style-type: none"><li>• Zkontrolujte, zda je monitor zapnutý.</li><li>• Znovu připojte USB kabel k počítači.</li><li>• Znovu připojte konektor USB pro periferní zařízení.</li><li>• Vypněte a znovu zapněte napájení monitoru.</li><li>• Restartujte počítač.</li><li>• Některá zařízení USB jako třeba přenosné pevné disky mají větší odběr proudu - připojte je přímo k počítači.</li></ul>
Rozhraní Super Speed USB 3.0 je pomalé	<ul style="list-style-type: none"><li>• Zkontrolujte, zda počítač podporuje USB 3.0.</li><li>• Některé počítače jsou vybaveny porty USB 3.0, USB 2.0 a USB 1.1. Použijte správný USB port.</li><li>• Použijte správný USB port.</li><li>• Znovu připojte USB kabel k počítači.</li><li>• Znovu připojte konektor USB pro periferní zařízení.</li><li>• Restartujte počítač.</li></ul>
Po připojení zařízení USB 3.0 přestanou fungovat bezdrátové USB periférie	<ul style="list-style-type: none"><li>• Zvětšete vzdálenost mezi periferními zařízeními USB 3.0 a bezdrátovým přijímačem USB.</li><li>• Umístěte bezdrátový USB přijímač co nejbližší k bezdrátovému USB periférii.</li><li>• Použijte prodlužovací kabel USB a umístěte bezdrátový USB přijímač co nejdále od portu USB 3.0.</li></ul>

## Konkrétní potíže se službou Microsoft® Skype pro firmy®

Specifické příznaky	Možná řešení
Tlačítko <b>Vidlice</b> nefunguje	<ul style="list-style-type: none"><li>• Zajistěte, aby byl mezi monitor a počítač nebo notebook připojen kabel výstupu USB.</li><li>• Zkontrolujte, zda jste se zaregistrovali ke službě Skype pro firmy.</li></ul>
Webová kamera není připojená	<ul style="list-style-type: none"><li>• Zajistěte, aby byl mezi monitor a počítač nebo notebook připojen kabel výstupu USB.</li><li>• Znovu připojte kabel výstupu USB k počítači nebo notebooku.</li></ul>
Tlačítko <b>Ztlumit</b> nefunguje	<ul style="list-style-type: none"><li>• Zajistěte, aby byl mezi monitor a počítač nebo notebook připojen kabel výstupu USB.</li><li>• Znovu připojte kabel výstupu USB k počítači nebo notebooku.</li></ul>





---

Z reproduktorů  
nevychází žádný zvuk

- Zkontrolujte, zda jste v systému nastavili „DELL P2418HZm“ jako výchozí zařízení pro přehrávání.
- Vypněte monitor, odpojte napájecí kabel, znovu připojte napájecí kabel a potom zapněte monitor.
- Obnovte výchozí **Factory Settings (tovární nastavení)** monitoru.

---

Bezdrátová myš  
nefunguje nebo má  
zpoždění

- Zvětšete vzdálenost mezi periferními zařízeními USB 3.0 a bezdrátovým přijímačem USB.
  - Umístěte bezdrátový přijímač USB co nejbližší k bezdrátové myši.
  - Použijte prodlužovací kabel USB a umístěte bezdrátový USB přijímač co nejdále od portu USB 3.0.
- 



# Příloha

---

## VAROVÁNÍ: Bezpečnostní pokyny

 **VAROVÁNÍ:** Použití ovládacích prvků, změn nastavení nebo postupů jiným způsobem, než jak je určeno v této dokumentaci, může způsobit úrazy vysokým napětím, elektrickým proudem nebo mechanickými vlivy.

Bezpečnostní pokyny viz *Informace o bezpečnosti, prostředí a předpisech (SERI)*.

## Sdělení komise FCC (pouze USA) a informace o dalších předpisech

Sdělení komise FCC a další regulační informace viz webové stránky pro dodržování předpisů na adrese [www.dell.com/regulatory\\_compliance](http://www.dell.com/regulatory_compliance).

## Kontaktování společnosti Dell

**Kontaktování společnosti Dell ohledně odbytu, technické pomoci nebo služeb pro zákazníky:**

1. Přejděte na web [www.dell.com/contactdell](http://www.dell.com/contactdell).
2. V rozevírací nabídce **Volba země/regionu** v dolní části stránky ověřte, zda je vaše země uvedena v seznamu.
3. Podle vašeho požadavku vyberte příslušný odkaz na servis nebo podporu nebo zvolte způsob kontaktování společnosti Dell, který vám vyhovuje. Společnost Dell poskytuje řadu možností podpory a služeb online a prostřednictvím telefonu. Dostupnost se liší podle země a výrobku a je možné, že některé služby nebudou ve vaší oblasti k dispozici.

 **POZNÁMKA:** Pokud nemáte k dispozici připojení k Internetu, můžete vyhledat kontaktní informace na faktuře, ústřížku k balení, účtence nebo v katalogu produktů Dell.

## Databáze produktů EU pro energetický štítek a list s informacemi o výrobku

P2418HZm: <https://eprel.ec.europa.eu/qr/344926>

